

SISTEM INFORMASI PENGELOLAAN DATA HASIL PRODUKSI FINISHING PLANT PADA PERUSAHAAN PT. BASIRIH INDUSTRIAL BANJARMASIN BERBASIS WEB

Putera Heriyanto¹, Abdurahman Sidik², Fathur Rahman³

¹Teknik Informatika, 55201, Fakultas Teknologi Informasi, Universitas Islam Kalimantan Muhammad Arsyad Al Banjari, NPM 17630943

²Teknik Informatika, 55201, Fakultas Teknologi Informasi, Universitas Islam Kalimantan Muhammad Arsyad Al Banjari, NIDN 1130059201

³Teknik Informatika, 55201, Fakultas Teknologi Informasi, Universitas Islam Kalimantan Muhammad Arsyad Al Banjari, NIDN 0004077701

E-mail : puteraheriyanto@gmail.com

ABSTRAK

PT. Basirih Industrial merupakan suatu perusahaan yang memproduksi kayu lapis penggunaan Umum (plywood) dan special produk. Beberapa bagian proses produksi di PT. Basirih Industrial yaitu Veneer Plant, Processing Plant, dan Finishing Plant. Pada bagian produksi Finishing plant proses plywood yang untuk dipotong, didempul, dan dipacking perlu penyusunan atau perakapan data diakhir shift. Untuk membantu penyusunan laporan hasil produksi, salah satunya adalah perlunya laporan hasil produksi finishing plant. Pada PT. Basirih industrial Banjarmasin untuk laporan produksi Finishing Plant sendiri masih manual dengan membuatnya menggunakan Microsoft Excel yang akan di simpan di perangkat komputer, hal ini tentu akan menghabiskan ruang lebih banyak dan memakan waktu yang lama dalam pencetakan Form Laporan Finishing Plant.

Permasalahan tersebut dapat diatasi dengan pembuatan sistem atau aplikasi yang dapat mengefisienkan waktu serta mempermudah pihak terkait dalam mengolah serta menampilkan informasi.

Dalam pengembangannya, penulis menggunakan aplikasi berbasis web agar mudah diakses kapan saja dan dimana saja. Aplikasi ini dikembangkan menggunakan bahasa pemrograman PHP dan MySQL sebagai database nya. Sehingga dengan diimplementasikannya sistem ini, diharapkan dapat mempermudah untuk pembuatan laporan serta penyimpanan data menjadi lebih terorganisasi karena tersimpan dalam satu database.

Kata Kunci : *Pengelolaan Data Produksi Finishing Plant, Produksi, Web*

ABSTRACT

PT. Basirih Industrial is a company that produces plywood for general use (plywood) and special products. Some parts of the production process at PT. Basirih Industrial namely Veneer Plant, Processing Plant, and Finishing Plant. In the production section of the Finishing plant, the plywood process, which is to be cut, puttyed, and packaged, requires compiling or capturing data at the end of the shift. To assist in the preparation of production reports, one of which is the need for a finishing plant production report. At PT. Basirih industrial Banjarmasin for the Finishing Plant production report itself is still manual by making it using Microsoft Excel which will be stored on a computer device, this will certainly take up more space and take a long time to print the Finishing Plant Report Form.

These problems can be overcome by making systems or applications that can streamline time and make it easier for related parties to process and display information.

In its development, the author uses a web-based application so that it can be easily accessed anytime and anywhere. This application was developed using the PHP programming language and MySQL as its database. So with the implementation of this system, it is hoped that it will make it easier for reports and data storage to be more organized because they are stored in one database.

Keywords: *Finishing Plant Production Data Management, Production, Web*

PENDAHULUAN

PT. Basirih Industrial Banjarmasin sejak awal didirikan pada tahun 1977 dengan persetujuan BKPM No. 12/PMDN/1977 dikawasan sungai Martapura Wilayah Kota madya Banjarmasin, Propinsi Kalimantan Selatan telah berdiri sebuah perusahaan kayu gergajian (Sawmill) dengan pendirinya Bapak Harmidy Haroen.

Sejak berdirinya Sawmill ini mengalami perkembangan yang pesat. Setelah kurang lebih 13 (tiga belas) tahun Sawmill ini beroperasi atau tepatnya pada tahun 1990 Bapak Hasan Sunarko ikut bergabung perkembangan usaha Sawmill semakin meningkat.

Pada tahun 1992 merupakan sejarah yang sangat penting bagi PT. Basirih Industrial Banjarmasin Corporation karena pada tahun tersebut terjadinya Restrukturisasi perusahaan dari Sawmill menjadi pabrik kayu lapis yang merupakan pabrik termuda di kalimantan Selatan. PT. Basirih Industrial Banjarmasin yang dibangun diatas tanah seluas kurang lebih 8 Ha dan mulai memproduksi sejak tahun 1992 itu juga. Sekarang PT. Basirih Industrial Banjarmasin mempekerjakan kurang lebih 1.100 orang dan mampu menghasilkan = 5.000 M3 / bulan.

Produk yang dihasilkan adalah kayu lapis penggunaan umum (plywood) dan spesial produk, antara lain : Container Flooring, Film Face dan produk Secondary Proses lainnya. Khusus untuk produk Secondary proses PT. Basirih Industrial Banjarmasin merupakan salah satu pengexport terbesar di indonesia. Hasil produksi yang berkualitas tersebut sekarang ini 90% di pasarkan kebeberapa negara seperti : Amerika, Kanada, Jepang, Korea, Timur tengah, Bremen, Antwerp, Hamburg. Untuk lebih meningkatkan kualitas produk yang dihasilkan dan meningkatkan Recovery PT. Basirih Industrial Banjarmasin.

Beberapa penelitian telah dilakukan berkaitan dengan pelayanan terpadudiantaranya adalah penelitian dengan judul "SISTEM INFORMASI PENGELOLAAN DATA LAPORAN HASIL PRODUKSI BERBASIS WEBSITE PADA PT. NIKONA GRAHA TANGERANG" (Maulani G. S., 2016). Penelitian "SISTEM INFORMASI PENGOLAHAN DATA PRODUKSI DAN PENJUALAN PADA PABRIK PENGGERGAJIAN BATU CV. BUMI INDAH PERSADA" (Haryono, 2016). Dan "SISTEM INFORMASI MANAJEMEN PRODUKSI UNIT PAINTING & PACKAGING CV. KARYA HIDUP SENTOSA BERBASIS WEB" (Yulianto, 2016).

Menurut (Maulani G. S., 2016), PT.Nikona Graha Tangerang seringkali menghadapi permasalahan pada pengelolaan data laporan hasil produksi. Dalam pengelolaan data laporan hasil produksi yang dilakukan oleh bagian produksi masih memiliki beberapa kekurangan yaitu proses pencatatan laporan hasil produksi yang dilakukan oleh bagian produksi masih menggunakan kertas dan tidak bisa melakukan penginputan laporan hasil produksi di hari yang sama karena laporan hasil produksi dicatat di formulir hasil produksi menggunakan kertas sehingga membutuhkan waktu yang lama dalam mengolah data dan penyimpanan data-datanya masih kurang aman dan kurang tertata dengan baik karena tidak adanya tempat penyimpanan data yang baik seperti kertas laporan hasil produksi bertumpuk-tumpuk diatas meja sehingga laporan hasil produksi bisa hilang dan bisa tercampur dengan laporan hasil produksi yang sudah di input.

(Haryono, 2016), Seperti yang ada di CV. Bumi Indah Persada, selama ini pengolahan data produksi dan penjualan di sana masih menggunakan metode konvensional dan penyimpanannya masih tersebar belum terdokumentasi dengan baik, dimana dalam penyimpanan datanya masih menggunakan Microsoft Excel dan Microsoft Word belum memiliki data base untuk media penyimpanannya. Bahkan seringkali dalam melakukan laporan produksi dan penjualan selalu mencari atau mengumpulkan data – data yang belum terdokumentasi dengan baik. Dalam hal ini untuk membuat pengolahan data produksi dan penjualan tersebut kita memerlukan suatu penyimpanan database dan data – data serta mampu untuk melakukan laporan produksi dan penjualan harian, bulanan ataupun tahunan.

(Yulianto, 2016), Dalam pelaksanaan kegiatan produksi, Unit Painting & Packaging dikontrol oleh seksi PPIC yang bertugas membuat perencanaan produksi. PPIC membuat perencanaan produksi secara harian dan dalam menentukan jumlah produksi seksi PPIC bekerja berdasarkan data stok komponen yang ada di Unit Painting & Packaging. Permasalahan yang sering muncul adalah proses pendataan komponen memakan waktu yang cukup lama, sehingga cukup banyak waktu yang diperlukan untuk memperoleh data yang valid. Proses pendataan juga terkendala oleh komponen yang masih Work In Proses (WIP), karena tidak diketahui jumlah komponen yang ada di setiap tahapan proses.

Pada dasarnya sistem informasi pengelolaan data produksi finishing plant ini bertujuan untuk mengumpulkan, memproses, menginput dan menyimpan suatu informasi maupun data yang diperlukan. Saya harap dengan menggunakan aplikasi ini akan mengurangi masalah yang terjadi di bagian finishing plant serta mempercepat dan mempermudah dalam pengisian data yang diperlukan.

Berdasarkan uraian dari latar belakang diatas maka perlu dibuat suatu sistem pengelolaan hasil produksi dengan judul penelitian "SISTEM INFORMASI PENGELOLAAN DATA PRODUKSI FINISHING PLANT BERBASIS WEB PADA PT.BASIRIH INDUSTRIAL BANJARMASIN".

METODE

Adapun teknik pengumpulan data dalam Aplikasi Pemesanan dan Maintenance Parabola Transvision Cabang Banjarmasin adalah sebagai berikut.

1. Observasi
Observasi adalah suatu cara pengumpulan data dengan melakukan penelitian langsung pada objek penelitian yaitu Transvision Cabang Banjarmasin.
2. Wawancara
Wawancara adalah suatu cara pengumpulan data dengan mengajukan beberapa pertanyaan kepada karyawan Transvision Cabang Banjarmasin tentang pemesanan dan maintenance parabola.
3. Studi Pustaka
Studi pustaka adalah metode pengumpulan data dengan studi ke perpustakaan dengan mempelajari dan mengutip dari berbagai macam buku-buku yang berhubungan dengan penelitian.

HASIL DAN PEMBAHASAN

1. UML (Unified Modelling Language)

UML merupakan singkatan dari "Unified Modelling Language" yaitu suatu metode permodelan secara visual untuk sarana perancangan sistem berorientasi objek, atau definisi UML yaitu sebagai suatu bahasa yang sudah menjadi standar pada visualisasi, perancangan dan juga pendokumentasian sistem software. Berikut ini merupakan perancangan UML dari "Aplikasi Pemesanan Dan Maintenance Parabola Transvision Cabang Banjarmasin".

A. Use Case

Use case diagram merupakan interaksi atau dialog antara sistem dan actor, termasuk pertukaran pesan dan tindakan yang dilakukan oleh

sistem. Use Case dari aplikasi pemesanan dan maintenance parabola pada Transvision Cabang Banjarmasin berbasis web adalah sebagai berikut.

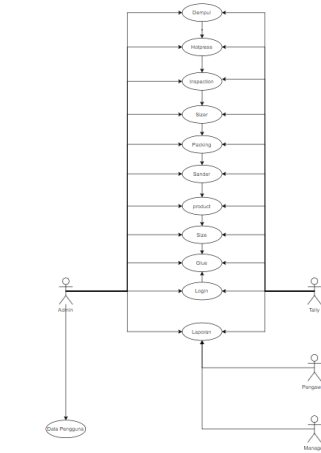

Gambar

1. 1 Use Case

B. Activity Diagram

Activity diagram menggambarkan tentang aktifitas yang terjadi pada sistem. Activity Diagram Admin

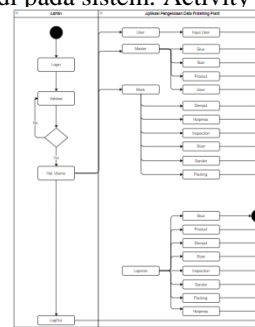

Gambar 1. 2 Activity Diagram Admin

2. Activity Diagram user

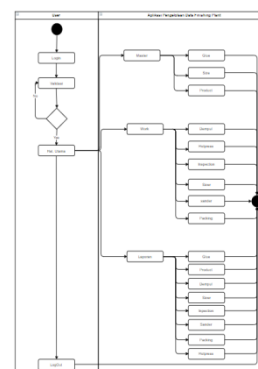

Gambar 1. 3 Actyivity Diagram User

3. Activity Diagram Manager

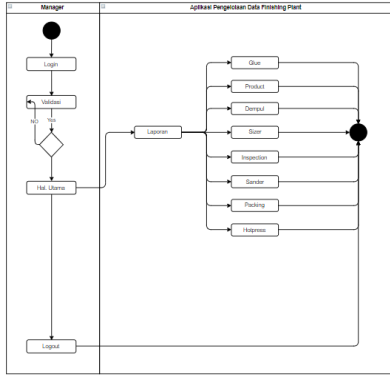

Gambar 1. 4 Activity Diagram Manager

C. Sequence Diagram

Sequence diagram menggambarkan interaksi antar objek di dalam dan di sekitar sistem..

1. Sequence Diagram Admin

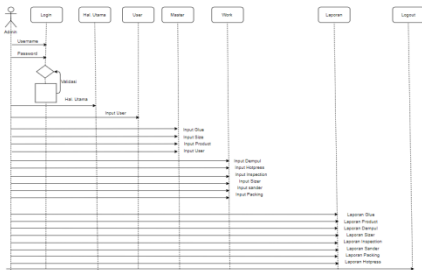

Gambar

1. 5 Sequence Diagram Admin

2. Sequence Diagram Pengawas



Gambar 1. 6 Sequence Diagram pengawas

3. Sequence Diagram Manager



Gambar 1. 7 Sequence Diagram Manager

RELASI/Class Diagram

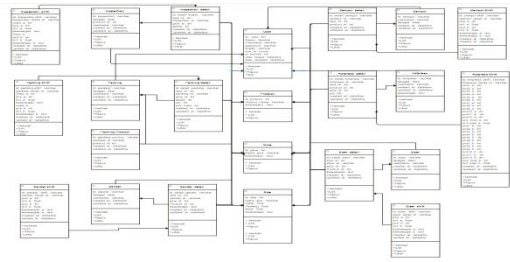

Gambar 1. 9 Relasi Tabel

HASIL TAMPILAN APLIKASI

1. Tampilan Halaman Login Form login merupakan form untuk dapat mengakses menu.



Gambar 1. 10 Tampilan Halaman Login

2. Tampilan Form Menu login Admin

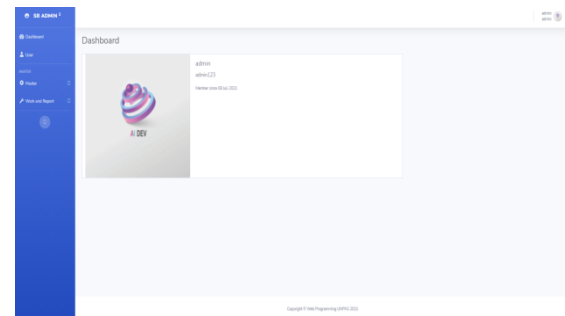

Gambar 1. 11 Tampilan Form Menu login admin

3. Tampilan Form Menu Data User

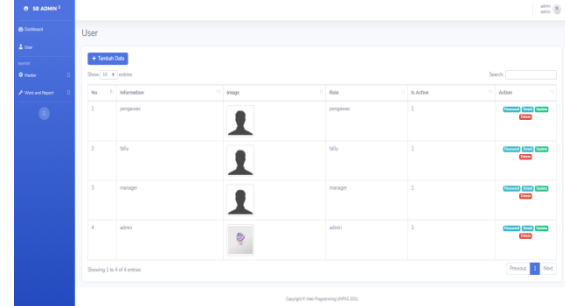

Gambar 1. 12 Tampilan Form Menu Data Paket

4. Tampilan Form Menu glue

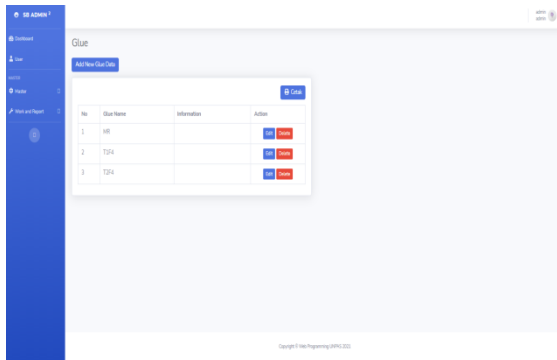

Gambar 1. 13 Tampilan Form Glue

5. Tampilan Form Menu Data Produk

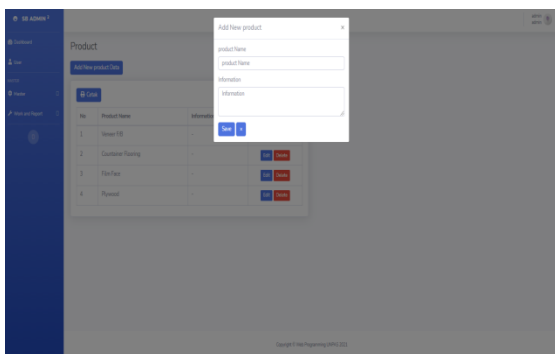

Gambar 1. 14 Tampilan Form Tambah Data Produk

1. Tampilan Laporan Cetak Data Glue

Glue Report in 08 Agustus 2021

No	Glue Name	Information
1	T24	-
2	T24	-
3	HR	-
4	-	-
5	T14	-
6	WSP	-
7	T1	-
8	T21	-
9	T22	-
10	T24	-
11	T23	-
12	MRE	-
13	T22	-
14	T10	-
15	Alata	-

Gambar 1. 15 Tampilan Laporan Cetak Data Glue

PENUTUP

A. Kesimpulan

Penelitian ini menghasilkan sistem yang mampu mengelola data hasil produksi Finishing Plant secara digitalisasi. Dengan aplikasi ini tally terbantu dalam penginputan data dan tidak lagi menggunakan cara manual. Membantu dalam mendapatkan berbagai informasi jumlah barang yang sudah dipacking, barang yang sudah diproses, dan barang yang belum selesai diproses.

Saran

Aplikasi ini masih jauh dari kata sempurna dan tentu masih memiliki banyak kekurangan. Sehingga saran-saran yang dapat disampaikan perihal penyempurnaan aplikasi ini, antara lain:

1. Diperlukannya tambahan fitur seperti: pembuatan notifikasi untuk pengawas, terkoneksi dengan android dan lain lain. Untuk pengembangan sistem kedepannya sebagai penunjang sistem agar lebih mudah digunakan oleh pengguna.
2. Konsep serta desain tampilan antarmukanya masih sangat sederhana dan susah dipahami oleh orang awam yang tidak terlalu mengenal komputer seperti tampilan form yang memiliki 2 tabel, diharapkan untuk kedepannya dapat dibuat lebih interaktif dan lebih baik lagi dengan hanya 1 tabel mencakup semua data yang diperlukan, data yang telah terverifikasi maupun tidak.
3. Dilakukan penambahan menu tiket packing dalam pembuatan tiket untuk packing.

REFERENSI

- Abdul, K. (2003). Pengenalan Sistem Informasi. Yogyakarta: Andi.
- Deti, L. K. (2017). Analisa Dan Perancangan Sistem Informasi Penjualan Dan Pemesanan Plywood Berbasis Web Pada PT.Kumpeh Karya Lestari Jambi. Jurnal Teknologi, 303-317.

- Fathansyah. (2012). Basis Data. Bandung: Bandung Informatika.
- Fatta, H. A. (2007). Analisis dan Perancangan Sistem Informasi. Yogyakarta: Andi Offset.
- Hartono, J. (2005). Desain Sistem Informasi. Yogyakarta: Andi.
- Haryono, R. P. (2016). SISTEM INFORMASI PENGOLAHAN DATA PRODUKSI DAN PENJUALAN PADA PABRIK PENGGERAJAIN BATU CV.BUMI INDAH PERSADA. Indonesian Journal on Computer Science - Speed - FTI UNSA, 1-4.
- Kusrini. (2007). Konsep Aplikasi Sistem Penunjang Keputusan . Yogyakarta: Andi.
- Ladjamudin. (2005). Analisis dan Desain Sistem Informasi. Yogyakarta: Graha Ilmu.
- Malayu, D. H. (2001). Konsep Dasar Manajemen, Konsep Dasar Manajemen 2.
- Maulani, G. S. (2016). SISTEM INFORMASI PENGELOLAAN DATA LAPORAN HASIL PRODUKSI BERBASIS WEBSITE PADA PT. NIKONA GRAHA TANGERANG. Jurnal Cerita Sistem Informasi, 08-22.
- Maulani, G., Chandra, K., & Hayati, Z. (2016). SISTEM INFORMASI PENGELOLAAN DATA LAPORAN HASIL PRODUKSI BERBASIS WEBSITE PADA PT.NIKONA GRAHA TANGERANG. Vol.2, No.1, Februari 2016 : ISSN : 2461-1417, 8-20.
- Munawar. (2005). Pemodelan Visual dengan UML. Yogyakarta: Graha Ilmu.
- Pratama, I.P.A.E. (2014). Sistem Informasi dan Implementasinya. Bandung: Informatika Bandung.
- Ramadhani,Arief. (2003). Buku Pelatihan PHPdan MySQL. Yogyakarta: Andi Offset.
- Sidik, B. (2006). Pemrograman Web dengan PHP, cetakan kedua, informatika. Bandung.
- Stephen. (2007). Konsep Dasar Manajemen, Konsep Dasar Manajemen 3.
- Supriyanto. (2005). Perancangan Aplikasi. Surabaya: Widyastana.
- Sutabri, T. (2012). Analisis Sistem Informasi.
- Yakub. (2012). Pengantar Sistem Informasi.
- Yulianto, W. W. (2016). SISTEM INFORMASI MANAJEMEN PRODUKSI UNIT PAINTING & PACKAGING CV. KARYA HIDUP SENTOSA BERBASIS WEB. Jurnal Dinamika InformatikaVolume 5, Nomor 2, September 2016, ISSN 1978-1660, 1-9.
- Yunaeti, E., & Irviani, R. (2017). Pengantar Sistem Informasi. Yogyakarta: CV. Andi Offset.

