

**SISTEM INFORMASI PENILAIAN PROPOSAL SKRIPSI BERBASIS WEB  
DI FAKULTAS TEKNOLOGI INFORMASI UNIVERSITAS ISLAM KALIMANTAN  
MUHAMMAD ARSYAD AL BANJARI BANJARMASIN**

Silvia Ratna

*Fakultas Teknologi Informasi, Universitas Islam Kalimantan Muhammad Arsyad Al Banjari Banjarmasin  
E-mail : silvia@fti.uniska-bjm.ac.id*

**ABSTRACT**

Implementation of the final project or thesis for students is a tiered process and bound to one another. Starting from the stage of proposal submission, proposal presentation, research implementation, report making up to thesis examination students. At present, the implementation of the thesis trial evaluation at the Information Technology Faculty of the Islamic University of Kalimantan Muhammad Arsyad Al Banjari Banjarmasin is still manual, where when the presentation of proposals and panelists thesis examinations or examiners are given an assessment form using paper media. This assessment form is then recapitulated into a spreadsheet form the results are announced to students. This is less effective, especially when many students take thesis courses. For this reason, in this study, a thesis evaluation information system was created, to help all stages of the thesis evaluation process. To facilitate the accessibility of the system made web-based and integrated with existing academic systems. From the test results concluded, the system can run by the design and reports produced by the system following the processes that are running now.

Keywords: evaluation, information system, thesis, web

**1. PENDAHULUAN**

Skripsi merupakan salah satu syarat kelulusan bagi mahasiswa di lingkungan Fakultas Teknologi Informasi Universitas Islam Kalimantan Muhammad Arsyad Al Banjari Banjarmasin. Skripsi adalah karya ilmiah hasil penelitian yang dibuat secara mandiri oleh mahasiswa dengan didampingi oleh dosen pembimbing skripsi. Pelaksanaan skripsi merupakan suatu proses yang terstruktur, dari tahapan awal pengajuan judul skripsi berbentuk proposal, mahasiswa kemudian mempresentasikan proposal tersebut untuk dinilai kelayakannya oleh panelis. Proposal yang diterima kemudian dilanjutkan dengan implementasi penelitian dan penulisan laporan skripsi yang pada akhirnya kembali dipresentasikan oleh mahasiswa pada sidang akhir ujian skripsi. Keseluruhan proses tersebut, saat ini masih dijalankan secara tatap muka di Fakultas Teknologi Informasi Universitas Islam Kalimantan Muhammad Arsyad Al Banjari Banjarmasin.

Pendaftaran seminar proposal dilakukan melalui tenaga kependidikan dengan cara mahasiswa mengumpulkan persyaratan dalam bentuk media kertas. Tenaga kependidikan kemudian membuat rekapitulasi peserta seminar proposal dan melaporkan kepada pimpinan untuk dilakukan penjadwalan seminar proposal. Saat seminar proposal dilaksanakan, dosen

penilai yang sering juga disebut panelis mengisikan penilaian melalui form penilaian. Semua form penilaian ini akan dikumpulkan sebagai bahan pertimbangan, persetujuan kelayakan topik skripsi yang diangkat oleh seorang mahasiswa. Proses yang sama juga dilakukan saat pendaftaran dan penilaian sidang akhir ujian skripsi.

Mengingat pelaksanaan skripsi pada perguruan tinggi adalah merupakan aktivitas rutin setiap semester, maka proses penilaian sidang skripsi yang masih berjalan manual ini, perlu dibuatkan sebuah sistem informasi khusus, dengan tujuan dapat memudahkan penilaian, menjaga konsistensi nilai yang diberikan dan mempercepat pembuatan laporan.

## 2. TINJAUAN PUSTAKA

Berdasarkan Peraturan Menteri Riset, Teknologi, dan Pendidikan Tinggi Republik Indonesia Nomor 44 Tahun 2015 Tentang Standar Nasional Pendidikan Tinggi, lulusan perguruan tinggi harus mempunyai sikap, pengetahuan, dan keterampilan yang telah dirumuskan dalam capaian pembelajaran lulusan. Dalam peraturan tersebut juga diatur tentang standar proses penelitian terdiri atas perencanaan, pelaksanaan, dan pelaporan (KEMENRISTEKDIKTI, 2015). Tugas Akhir, skripsi, tesis atau disertasi mahasiswa merupakan salah satu bentuk kegiatan penelitian yang berpedoman pada standar proses penelitian dan luarannya harus mengarah pada terpenuhinya capaian pembelajaran lulusan.

Standar proses penelitian mahasiswa kemudian dijadikan landasan aturan buku pedoman pelaksanaan skripsi Universitas Islam Kalimantan Muhammad Arsyad Al Banjari Banjarmasin (UNISKA, 2017). Prosedur skripsi dilaksanakan berjenjang seperti sebagai berikut:

1. Pendaftaran: mahasiswa mendaftar dengan melengkapi formulir dan persyaratan untuk membuat skripsi
2. Konsultasi dan pengajuan proposal: mahasiswa berkonsultasi dengan dosen pembimbing dan membuat proposal untuk diajukan dalam seminar proposal
3. Seminar proposal: program studi melaksanakan seminar proposal untuk menilai kelayakan dan kesiapan mahasiswa
4. Bimbingan: mahasiswa yang telah lulus seminar proposal melanjutkan proses bimbingan dan melakukan penulisan skripsi dengan dibimbing oleh dosen pembimbing
5. Sidang skripsi: program studi melaksanakan sidang skripsi bagi mahasiswa yang telah menyelesaikan bimbingan skripsi
6. Publikasi skripsi: skripsi yang telah diuji, dinyatakan lulus, dan telah diperbaiki kemudian dipublikasikan ke jurnal ilmiah atau *repository* universitas

Prosedur penilaian seminar proposal dan sidang skripsi di Fakultas Teknologi Informasi saat ini masih dilaksanakan secara manual. Untuk perbaikan prosedur dapat dibuatkan sistem informasi khusus penilaian skripsi, dengan adanya sistem informasi dapat meningkatkan produktivitas karena mempercepat prosedur yang berjalan, adanya basis data terkomputerisasi meningkatkan kualitas informasi yang dihasilkan sehingga meningkatkan kepuasan pengguna yang juga berimplikasi kepada organisasi (Delone & McLean, 2003).

Banyak manfaat yang didapatkan dengan menggunakan sistem penilaian berbasis komputer, misalnya mengurangi waktu yang diperlukan untuk penilaian, meningkatkan kemudahan penilai yang diberikan dan kecepatan penyampaian nilai kepada peserta didik (Bloomfield, 2010). Kesimpulan lain menyebutkan dengan adanya sebuah sistem informasi, keuntungan utama yang didapatkan adalah kecepatan, konsistensi, dan fleksibilitas (Singh, Karayev, Gutowski, & Abbeel, 2017). Agar dapat berjalan secara efektif dan efisien maka sistem informasi penilaian skripsi yang dibuat harus berbentuk dalam jaringan (daring), ini juga akan mempermudah kepada panelis atau dosen penguji untuk melakukan penilaian sidang (Febriyanto, Handayani, & Suprayogi, 2018) sebagaimana penelitian serupa pernah dilakukan dan berhasil mempercepat waktu penginputan, karena dosen penguji dapat langsung mengisikan nilai ke dalam sistem, pembuatan laporan sidang seperti berita acara juga otomatis dibuatkan oleh sistem (Febriyanto, Handayani, & Suprayogi, 2018). Sistem informasi yang dibangun juga perlu mempunyai kemampuan untuk menyimpan syarat skripsi dalam bentuk digital, di mana syarat ini selain digunakan dosen penguji untuk membaca dan memberikan penilaian karya ilmiah mahasiswa, bermanfaat juga untuk mempermudah pencarian dokumen skripsi mahasiswa (Rosadi & Wathani, 2019).

### **3. METODE PENELITIAN**

#### **1) Model Pengembangan Sistem**

Penelitian ini menggunakan model Waterfall yang merupakan salah satu model rekayasa perangkat lunak. Dengan model ini sistem dibuat secara bertahap mulai dari perencanaan, analisis kebutuhan sistem, desain sistem, implementasi sistem, integrasi dan uji coba sampai pemeliharaan sistem (Sommerville, 2011).

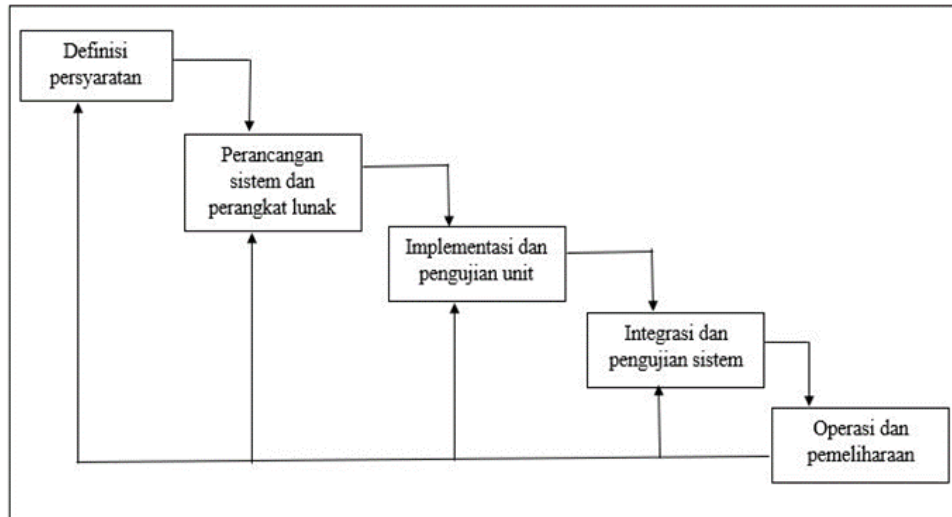

Gambar 1. Tahapan model *Waterfall*

## 2) Tempat Penelitian

Tempat penelitian di Fakultas Teknologi Informasi Universitas Islam Kalimantan Muhammad Arsyad Al-Banjari Banjarmasin.

## 4. HASIL DAN PEMBAHASAN

### Perancangan Sistem

#### - *Use Case Diagram*

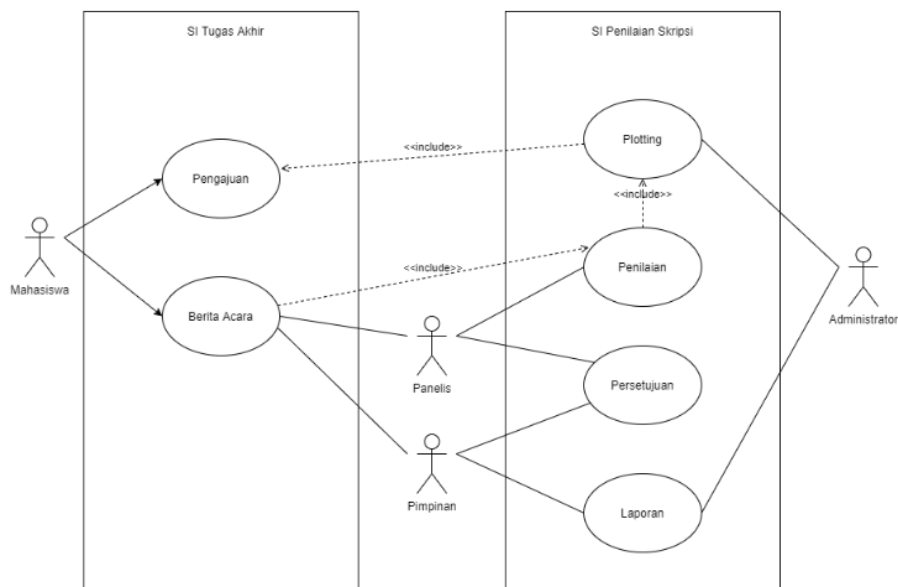

Gambar 2. *Use Case Diagram* Sistem

Sistem informasi ini mempunyai 3 (tiga) level akses, terbagi dalam level administrator, level panelis dan level pimpinan, dengan rincian sebagai berikut:

- 1) Administrator mempunyai tugas untuk melakukan *plotting* dan melihat laporan. *Plotting* adalah proses pemasangan antara data pengajuan mahasiswa dan data panelis atau

penguji yang ditugaskan untuk memberikan penilaian. *Plotting* membaca data ajuan skripsi dari sistem informasi skripsi yang telah ada sebelumnya.

- 2) Panelis atau penguji mempunyai hak untuk melakukan penilaian dan menetapkan hasil ujian.
- 3) Pimpinan mempunyai kemampuan untuk menetapkan hasil ujian dan melihat laporan.

- **Class Diagram**

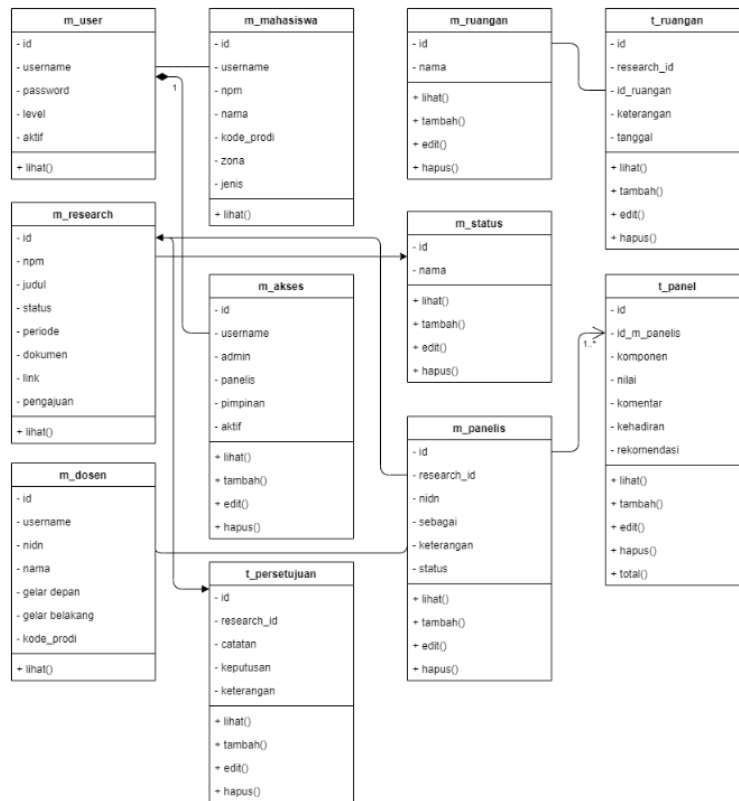

Gambar 3. Use case diagram sistem informasi penilaian sidang skripsi

- **Deployment Diagram**

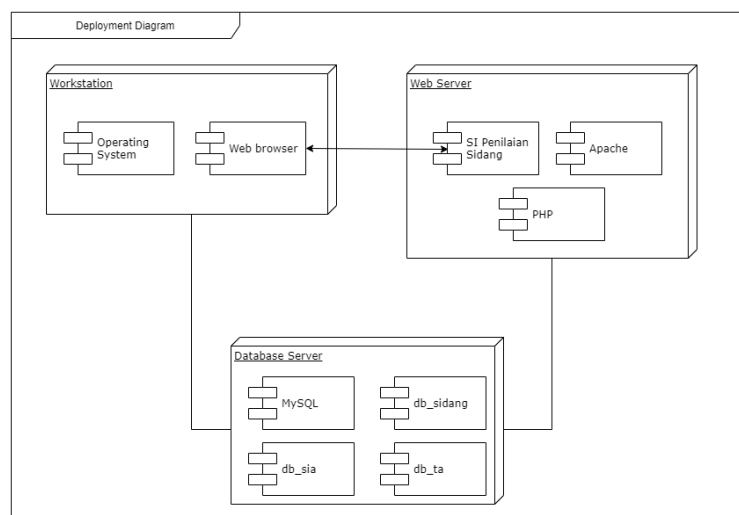

Gambar 4. Deployment diagram sistem informasi penilaian sidang skripsi

## Implementasi Sistem

### - Antarmuka Sistem

#### 1. Login Sistem

*Login* sistem adalah halaman awal sistem informasi ini, berfungsi sebagai keamanan agar sistem hanya dapat diakses oleh pengguna yang telah terdaftar.

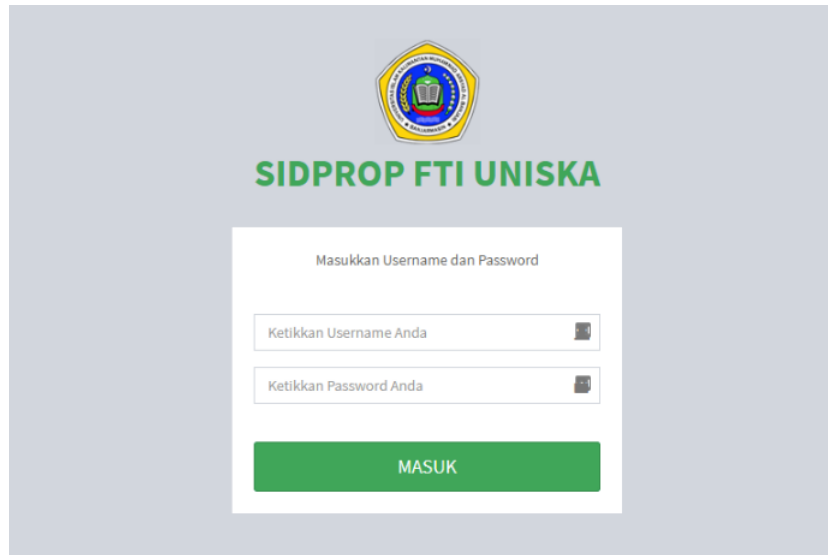

Gambar 5. Tampilan *login* sistem

#### 2. Beranda Sistem

Beranda sistem merupakan halaman pertama saat pengguna berhasil masuk ke dalam sistem, melalui beranda ini, pengguna dapat mengakses menu untuk menjalankan aktivitas dalam sistem. Terdapat 3 (tiga) warna tampilan beranda yang membedakan antara level administrator, level panelis atau penguji, dan level pimpinan.

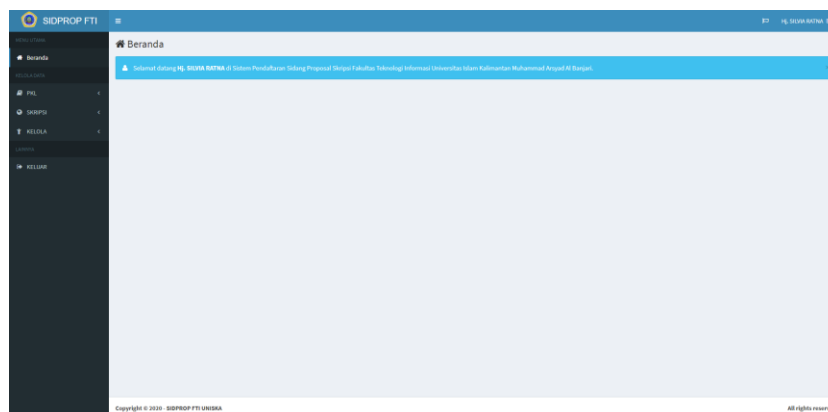

Gambar 6. Tampilan beranda level administrator

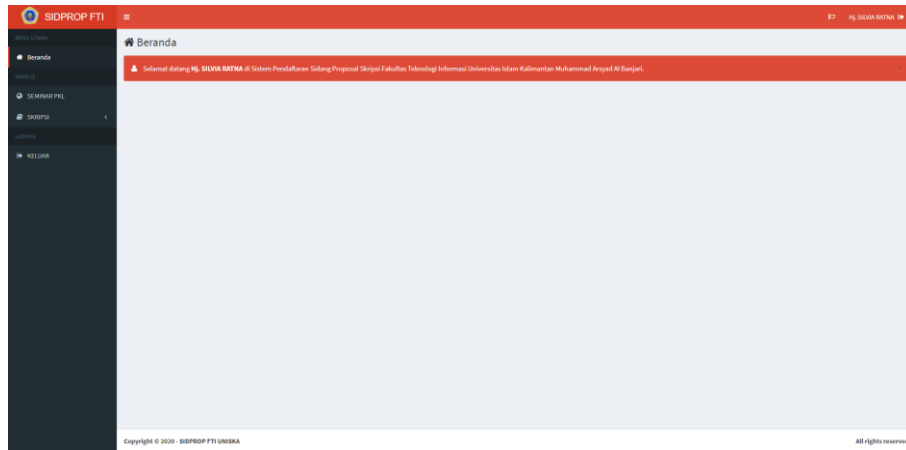

Gambar 7. Tampilan beranda level panelis

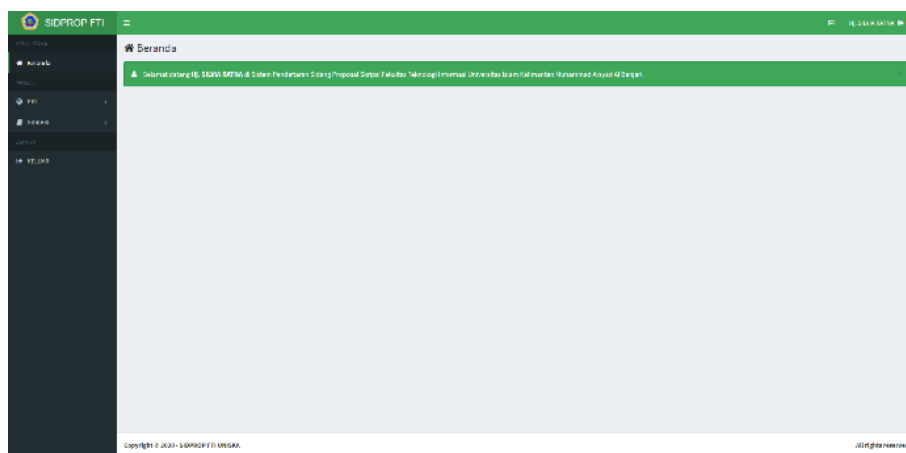

Gambar 8. Tampilan beranda level pimpinan

### 3. Daftar Mahasiswa Perlu Dinilai

Daftar mahasiswa perlu dinilai merupakan halaman yang dapat diakses oleh panelis atau penguji untuk melihat daftar mahasiswa yang perlu diberikan penilaian. Pada halaman ini juga terdapat statistik jumlah mahasiswa yang harus dinilai, telah dinilai dan belum dinilai.

No.	Nama Mahasiswa	Jumlah	Status	Aksi
1	ALVIN PRADANA 202202011-1047000014	2/3	Belum	Detail
2	MELINDA ANANDA 202202011-1047000014	2/3	Belum	Detail
3	ALVIN PRADANA 202202011-1047000014	2/3	Belum	Detail
4	MELINDA ANANDA 202202011-1047000014	2/3	Belum	Detail
5	ALVIN PRADANA 202202011-1047000014	2/3	Belum	Detail
6	MELINDA ANANDA 202202011-1047000014	2/3	Belum	Detail
7	ALVIN PRADANA 202202011-1047000014	2/3	Belum	Detail

Gambar 9. Tampilan daftar mahasiswa perlu dinilai





6. Data Panelis

Data panelis adalah halaman yang dapat diakses oleh administrator dan pimpinan, halaman ini menampilkan daftar panelis atau penguji dengan statistik jumlah mahasiswa yang telah dinilai dan belum dinilai.

No.	Nama Panelis	Jumlah Baru	Jumlah Nilai	Jumlah Nilai	Nilai
1	ABDURRAHMAN SIDIK	20	20	0	Nilai
2	ABDURRAHMAN SIDIK	20	20	0	Nilai
3	ABDURRAHMAN SIDIK	20	20	0	Nilai
4	ABDURRAHMAN SIDIK	20	20	0	Nilai
5	ABDURRAHMAN SIDIK	20	20	0	Nilai
6	ABDURRAHMAN SIDIK	20	20	0	Nilai
7	ABDURRAHMAN SIDIK	20	20	0	Nilai
8	ABDURRAHMAN SIDIK	20	20	0	Nilai
9	ABDURRAHMAN SIDIK	20	20	0	Nilai
10	ABDURRAHMAN SIDIK	20	20	0	Nilai
11	ABDURRAHMAN SIDIK	20	20	0	Nilai

Gambar 13. Tampilan data panelis

7. Data Penilaian

Data penilaian adalah halaman yang dapat diakses oleh administrator dan pimpinan untuk melihat penilaian yang dilakukan oleh panelis atau penguji. Melalui halaman ini juga pimpinan dapat memilih salah satu data mahasiswa untuk memberikan persetujuan atau keputusan skripsi mahasiswa.

No.	Nama Mahasiswa	Mata Kuliah	Nilai	Keputusan
1	ABDURRAHMAN SIDIK	ABDURRAHMAN SIDIK	400	Keputusan
1	ABDURRAHMAN SIDIK	ABDURRAHMAN SIDIK	300	Keputusan
1	ABDURRAHMAN SIDIK	ABDURRAHMAN SIDIK	200	Keputusan
2	ABDURRAHMAN SIDIK	ABDURRAHMAN SIDIK	200	Keputusan
3	ABDURRAHMAN SIDIK	ABDURRAHMAN SIDIK	300	Keputusan
3	ABDURRAHMAN SIDIK	ABDURRAHMAN SIDIK	300	Keputusan
7	ABDURRAHMAN SIDIK	ABDURRAHMAN SIDIK	500	Keputusan

Gambar 14. Tampilan data penilaian

### 8. Halaman Persetujuan

Halaman persetujuan adalah halaman yang dapat diakses oleh pimpinan untuk memberikan persetujuan atau keputusan skripsi mahasiswa.

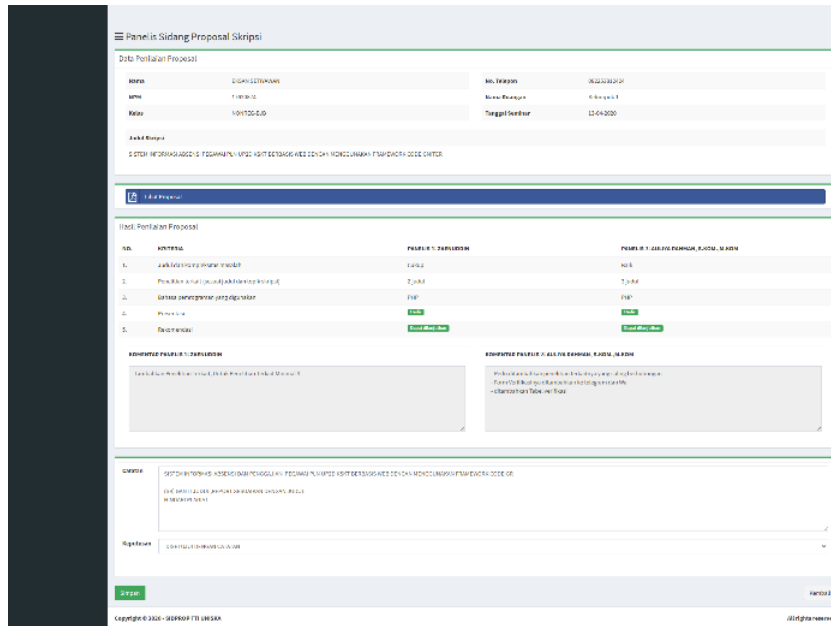

Gambar 15. Tampilan halaman persetujuan

### 9. Laporan Lembar Berita Acara

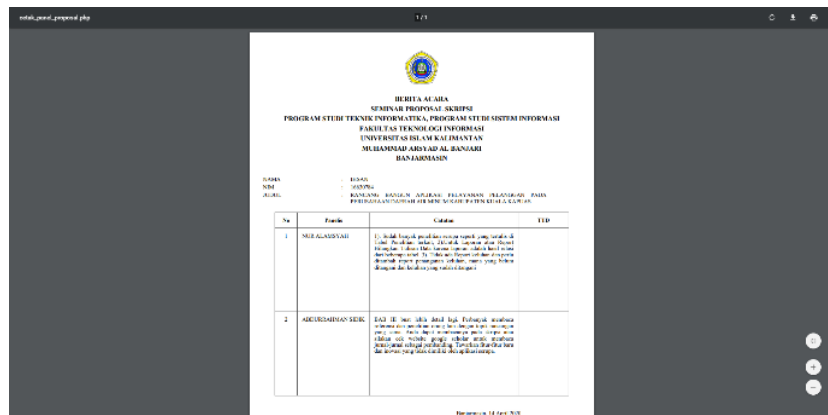

Gambar 16. Tampilan laporan lembar berita acara

### 10. Laporan Lembar Persetujuan

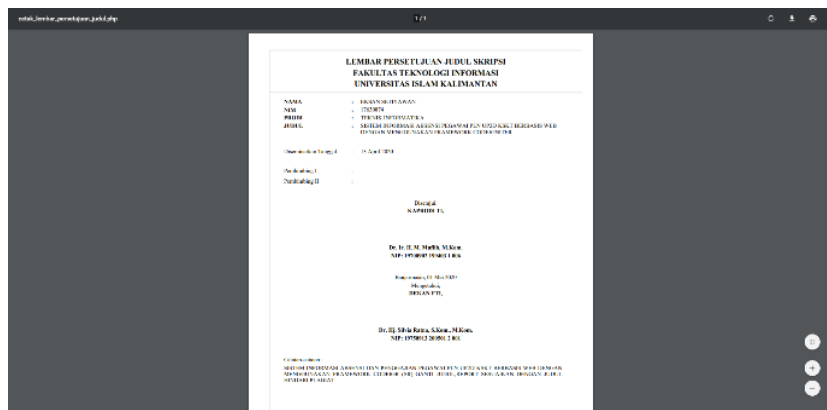

Gambar 17. Tampilan laporan lembar persetujuan

## Pengujian Sistem

### 1. Pengujian Halaman *Login*

Tabel 1. Pengujian Halaman *Login*

Aktivitas Pengujian	Hasil yang Diharapkan	Hasil Pengujian
Mengisi username dan password yang tidak terdapat dalam basis data	Menampilkan pesan kesalahan <i>login</i> gagal	Berhasil
Mengisi username dan password yang tidak terdapat dalam basis data	Halaman beranda terbuka dan menampilkan pesan <i>login</i> berhasil	Berhasil

### 2. Pengujian Menu Sistem

Tabel 2. Pengujian Menu Sistem

Aktivitas Pengujian	Hasil yang Diharapkan	Hasil Pengujian
Memilih menu-menu sistem	Pindah ke halaman menu yang dipilih	Berhasil
Memilih menu ganti peran	Pindah ke level peran yang dipilih	Berhasil
Memilih menu keluar sistem	Pindah ke halaman <i>login</i> sistem	Berhasil

### 3. Pengujian Halaman Daftar Mahasiswa Perlu Dinilai

Tabel 3. Pengujian Halaman Daftar Mahasiswa Perlu Dinilai

Aktivitas Pengujian	Hasil yang Diharapkan	Hasil Pengujian
Memilih salah satu mahasiswa pada daftar mahasiswa perlu dinilai	Pindah ke halaman penilaian mahasiswa yang dipilih	Berhasil
Memilih tombol cetak pada daftar mahasiswa yang perlu dinilai	Menampilkan laporan berita acara mahasiswa yang dipilih	Berhasil

### 4. Pengujian Halaman Penilaian Mahasiswa

Tabel 4. Pengujian Halaman Penilaian Mahasiswa

Aktivitas Pengujian	Hasil yang Diharapkan	Hasil Pengujian
Memilih salah satu dokumen mahasiswa	Pindah ke halaman dokumen mahasiswa dan terlihat dokumen yang dipilih	Berhasil
Memilih tombol simpan	Data penilaian tersimpan	Berhasil

### 5. Pengujian Halaman Daftar *Plotting*

Tabel 5. Pengujian Halaman Daftar *Plotting*

Aktivitas Pengujian	Hasil yang Diharapkan	Hasil Pengujian
---------------------	-----------------------	-----------------

Memilih panelis, tanggal dan tempat pelaksanaan	Muncul daftar panelis, tanggal dan tempat pelaksanaan	Berhasil
Memilih salah satu tombol filter tampil data	Menampilkan data sesuai filter yang dipilih	Berhasil
Memilih tombol selesai plotting	Pindah ke halaman konfirmasi daftar plotting	Berhasil

#### 6. Pengujian Halaman Konfirmasi *Plotting*

Tabel 6. Pengujian Halaman Konfirmasi *Plotting*

Aktivitas Pengujian	Hasil yang Diharapkan	Hasil Pengujian
Memilih tombol simpan	Data <i>plotting</i> tersimpan	Berhasil
Memilih tombol kembali	Tampil halaman daftar <i>plotting</i>	Berhasil

#### 7. Pengujian Halaman Data Panelis

Tabel 7. Pengujian Halaman Data Panelis

Aktivitas Pengujian	Hasil yang Diharapkan	Hasil Pengujian
Memilih tombol lihat detail	Tampil halaman detail penilaian panelis yang dipilih	Berhasil

#### 8. Pengujian Halaman Persetujuan

Tabel 8. Pengujian Halaman Persetujuan

Aktivitas Pengujian	Hasil yang Diharapkan	Hasil Pengujian
Memilih salah satu dokumen mahasiswa	Pindah ke halaman dokumen mahasiswa dan terlihat dokumen yang dipilih	Berhasil
Memilih tombol simpan	Data persetujuan tersimpan	Berhasil
Memilih tombol cetak pada daftar persetujuan mahasiswa	Menampilkan laporan lembar persetujuan mahasiswa yang dipilih	Berhasil

## 5. KESIMPULAN

Dari pembahasan di atas dapat disimpulkan bahwa sistem dapat berjalan sesuai rancangan. Mulai dari penjadwalan, *plotting* panelis atau dosen penguji hingga penilaian skripsi dapat dilakukan melalui web, berkas persyaratan dan kelengkapan skripsi, tersimpan dalam bentuk digital di dalam sistem. Hasil penilaian seperti laporan berita acara, lembar persetujuan serta rekapitulasi nilai langsung di-*generate* otomatis dari sistem. Sistem juga dapat berjalan selaras dengan sistem akademik dan sistem skripsi yang telah ada sebelumnya, karena basis datanya

tersinkronisasi. Akhirnya, jika diimplementasikan sistem dapat menggantikan dan atau berjalan selaras bersama proses yang berjalan saat ini.

#### **DAFTAR PUSTAKA**

- Bloomfield, A. (2010). Evolution of a Digital Paper Exam Grading System. *in Frontiers in Education Conference*.
- Delone, W., & McLean, E. (2003). The DeLone and McLean Model of Information Systems Success: A Ten-Year Update. *Journal of Management Information Systems*, 9-30.
- Febriyanto, E., Handayani, I., & Suprayogi, D. (2018). Aplikasi Sistem Penilaian Pengujian Berbasis YII Framework Sebagai Media Input Nilai Mahasiswa Sidang Skripsi dan Skripsi Pada Perguruan Tinggi. *CSRID Journal*, 113-125.
- KEMENRISTEKDIKTI. (2015). *Peraturan Kementerian Riset, Teknologi, dan Pendidikan Tinggi Republik Indonesia Nomor 44 Tahun 2015 Tentang Standar Nasional Pendidikan Tinggi*. Jakarta: Kementerian Riset, Teknologi, dan Pendidikan Tinggi.
- Retno Mariana, A., Budiman, A., & Septiana, N. (2013). Sistem Informasi Aplikasi Penilaian Sidang Skripsi Berbasis Web di STMIK Bina Sarana Global. *Jurnal Sisfotek Global*, 18-22.
- Rosadi, M. E., & Wathani, M. R. (2019). Perancangan Electronic Document Management System Berbasis Web Untuk Perguruan Tinggi (Studi Pada Universitas Islam Kalimantan). *Technologia*, 244-250.
- Singh, A., Karayev, S., Gutowski, K., & Abbeel, P. (2017). Gradescope: a Fast, Flexible, and Fair System for Scalable. *In Proceedings of the Fourth ACM*, 81-88.
- Sommerville, I. (2011). *Software Engineering (Rekayasa Perangkat Lunak)*. Jakarta: Erlangga.
- UNISKA. (2017). *Pedoman Pelaksanaan Skripsi Universitas Islam Kalimantan Muhammad Arsyad Al Banjari Banjarmasin*. Banjarmasin: Universitas Islam Kalimantan Muhammad Arsyad Al Banjari Banjarmasin.