

APLIKASI MONITORING TRANSAKSI PEMBELIAN, PENJUALAN DAN STOK BARANG DISTRIBUTOR BARANG BERBASIS WEB PADA PT. SEJAHTERA SUKSES SEJATI

Tri Anggara Mukti¹, Ihda Innar Ridho², Muharir³

¹Teknik Informatika, 55201, Teknologi Informasi, Universitas Islam Kalimantan Muhammad Arsyad Al Banjari, NPM16630964

² Teknik Informatika, 55201, Teknologi Informasi, Universitas Islam Kalimantan Muhammad Arsyad Al Banjari, NIDN1113088201

³ Teknik Informatika, 55201, Teknologi Informasi, Universitas Islam Kalimantan Muhammad Arsyad Al Banjari, NIDN1117019401

*email: trianggaramukti@gmail.com

ABSTRAK

PT.Sejahtera Sukses Sejati adalah salah satu perusahaan yang bergerak di bidang distributor barang. Sistem monitoring pembelian, penjualan dan stok pada PT.Sejahtera Sukses Sejati masih kurang optimal karena sebagian proses pendataan masih manual sehingga memerlukan waktu cukup lama, tidak akuratnya data dan pencarian data sulit. Oleh karena itu dilakukanlah penelitian ini dengan tujuan terciptanya sistem informasi yang mempermudah monitoring pembelian, penjualan dan stok.

Dalam penelitian ini menggunakan metode waterfall untuk membangun rancangan sesuai dengan kebutuhan dan memperhatikan setiap tahap yang akan di lalui. Dengan bahasa pemograman PHP dan PHP MyAdmin sebagai database dari setiap data dan informasi yang ada di sistem. Aplikasi ini memberikan informasi transaksi pembelian, penjualan dan stok. Dengan aplikasi ini admin juga mengetahui toko siapa saja yang masih memiliki piutang. Selain itu aplikasi ini mempermudah dalam pengelolaan data yaitu dalam hal penyimpanan, pencarian dan pembuatan laporan.

Kata Kunci : *Penjualan, Distributor, Aplikasi, Monitoring Data, Website*

ABSTRACT

PT.Sejahtera Sukses Sejati is a company engaged in the distribution of goods. The monitoring system for purchases, sales and stocks at PT. Sejahtera Sukses Sejati is still not optimal because some of the data collection processes are still manual so it takes a long time, data is inaccurate and data retrieval is difficult. Therefore, this research was conducted with the aim of creating an information system that facilitates monitoring of purchases, sales and stocks.

In this study using the waterfall method to build a design according to your needs and pay attention to each stage that will be passed. With the PHP programming language and PHP MyAdmin as a database of every data and information in the system. This application provides information on purchases, sales and stock transactions. With this application the admin also knows which stores still have accounts receivable. In addition, this application facilitates data management, namely in terms of storage, search and report generation.

Keywords: *Sales, Distributor, Application, Data Monitoring, Website*

PENDAHULUAN

PT.Sejahtera Sukses Sejati merupakan salah satu perusahaan distributor di banjar yang kegiatannya yaitu membeli barang dari supplier secara langsung dengan tujuan untuk menjual kembali ke toko-toko grosiran dan retail di ruang lingkup PT.Sejahtera Sukses Sejati yang mencakup kota Banjarmasin, Banjarbaru, Martapura, Pengaron, Pelaihari, Asam-Asam, Kapuas, Palingkau dan Pulang Pisau.

Selain menjual barang PT.Sejahtera Sukses Sejati juga menerima retur barang yang sudah dibeli apabila barang tidak sesuai, rusak dan kadaluarsa yang nantinya akan di retur oleh PT.Sejahtera Sukses Sejati ke Supplier sesuai perjanjian kerjasama. Beberapa Supplier yang sedang bekerja sama dengan PT.Sejahtera Sukses Sejati diantaranya : PT. Sari Agrotama Persada, Campina Ice Cream Industry, PT.Fabindo Sejahtera, PT.PZ Cussons Indonesia, PT.Cusmopro Sukses Mandiri, PT. Amerta Indah Outsuka, Enseval Putra Megatranding, dn PT.Aneka Sakti Bakti (Asaba).

PT.Sejahtera Sukses Sejati memiliki karyawan kurang lebih sekitar 90 karyawan. Yaitu : staff admin 13 orang, staff gudang 20 orang, supir 7 orang, helper 8 orang, sales 30 orang, supervisor 6 orang, dan office boy 2 orang.

Admin merupakan pusat penghubung antara sales dengan gudang untuk menginformasikan pesanan pelanggan yang nanti akan diantarkan. Informasi tersebut berupa faktur yang sudah di masukan di program aplikasi dan sudah di sediakan oleh supplier, setiap supplier memiliki aplikasi yang berbeda-beda. Karena perbedaan aplikasi membuat sulit pengumpulan data yang harus di lihat melalui aplikasi yang berbeda-beda , selain itu juga aplikasi bawaan supplier memiliki kekurangan masing-masing mulai dari pelunasan , retur, dan laporan pajak. Karena ada beberapa hal yang tidak tersedia pada fitur aplikasi biasanya data disimpan menggunakan Microsoft Excel yang nantinya akan sulit dalam pembuatan laporan.

Beberapa Penelitian telah dilakukan berkaitan dengan sistem penjualan diantaranya adalah penelitian dari Prayoga Tampubolon (2018), dengan judul “*Sistem Informasi Barang Di Koperasi Pada Kantor Oditurat Militer I-02 Medan Berbasis Website*”.

Menurut Al Fajri Ali (2019), dengan judul “*Rancang Bangun Aplikasi Penjualan Barang Berbasis Java Programming*” Permasalahan yang ditemukan yaitu pada usaha yang bergerak di bidang penjualan ini masih ada yang belum menggunakan sistem informasi berbasis komputer bahkan masih menggunakan proses manual dalam melakukan pekerjaannya.

Menurut Victor Marudut Mulia Siregar (2017), dengan judul “*Sistem Informasi Pembelian Dan Penjualan Pakaian Pada Galoenk Distro Pematangsiantar*” Agar pendataan proses transaksi pembelian dan penjualan lebih efisien, dibutuhkan pembangunan sebuah sistem informasi yang dapat membantu memperlancar pencatatan transaksi

Berdasarkan uraian latar belakang diatas maka diperlukan suatu sistem baru yang dapat melakukan transaksi Pembelian, penjualan dan kontrol stok dari tiap supplier maka penelitian ini berjudul “**APLIKASI MONITORING TRANSAKSI PEMBELIAN, PENJUALAN DAN STOK BARANG DISTRIBUTOR BARANG BERBASIS WEB PADA PT. SEJAHTERA SUKSES SEJATI**”.

METODE

Teknik pengumpulan data yang digunakan adalah sebagai berikut :

1. Observasi
2. Pengumpulan data dengan melakukan pengamatan secara langsung bagaimana proses monitoring transaksi pembelian, penjualan, dan stok barang distributor barang pada PT. Sejahtera Sukses Sejati.
3. Wawancara
Pengumpulan data melalui tatap muka dan Tanya jawab langsung dengan Staff Karyawan PT. Sejahtera Sukses Sejati.
4. Dokumentasi
Mengumpulkan data dari literature, dokumentasi dari jurnal, artikel, internet dan sumber informasi lain yang terkait dengan penelitian.

Dalam pembangunan dan pengembangan sistem menggunakan metode *waterfall*. *Waterfall* adalah menggambarkan pendekatan secara sistematis dan berurutan pada sebuah pengembangan perangkat lunak. Tahapan-tahapannya perencanaan adalah *planning*, permodelan, konstruksi, sebuah sistem dan penyerahan sistem kepada pengguna, dukungan pada perangkat lunak lengkap yang dihasilkan (Pressman, 2012). Berikut adalah langkah-langkah model *waterfall* :

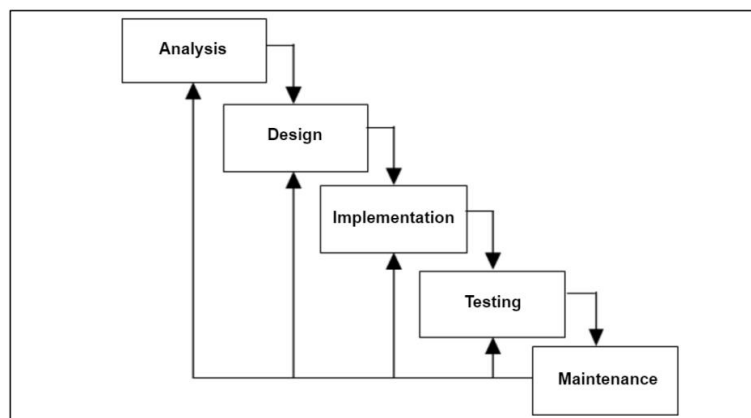

Gambar 1. 1 Metode Waterfall

HASIL DAN PEMBAHASAN

Flowmap Usulan Sistem Baru

Berikut alur sistem yang sedang berjalan pada PT. Sejahtera Sukses Sejati dapat dilihat pada flowmap dibawah ini :

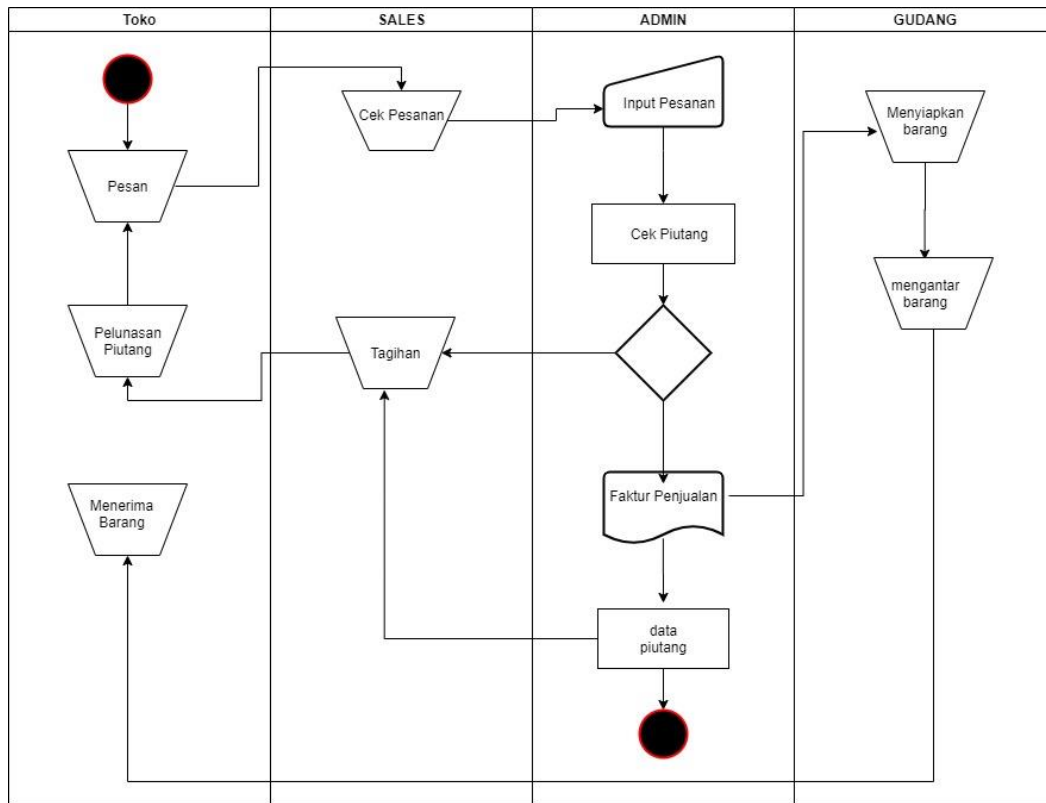

Gambar 1. 2 Flowmap Usulan Sistem Baru

Alur transaksi penjualan pada PT.Sejahtera Sukses Sejati sebagai berikut:

1. pelanggan akan melakukan pemesanan melalui sales.
 2. Sales mengecek pesanan, barang tersedia atau tidak lalu mengirimkan ke admin.
 3. Admin memasukan pesanan kedalam program.
 4. Sistem mengecek piutang dan memberitahu jika ada piutang, jika ada maka toko diminta untuk melunasi piutang terlebih dahulu
 5. Jika lunas maka admin mencetak faktur yang akan di turunkan ke gudang.
 6. Admin mencetak data tagihan yang akan di beri ke sales.
 7. Selanjutnya gudang menyiapkan barang sesuai yang ada di faktur dan mengantarnya ke pelanggan dan meminta tandatangan pelanggan di faktur sebagai tanda sudah terima barang.
- Sedangkan sales akan menagih piutang ke pelanggan sesuai batas waktu yang di tentukan.

Rancangan Model Sistem

Menurut Sukamto dan Shalahuddin (2013) *Data Flow Diagram* (DFD) atau dalam bahasa Indonesia menjadi Diagram Alir Data (DAD) adalah representasi grafik yang menggambarkan aliran informasi dan transformasi informasi yang diaplikasikan sebagai data yang mengalir dari masukan (*input*) dan keluaran (*output*).

DFD dapat digunakan untuk merepresentasikan sebuah sistem atau perangkat lunak pada beberapa level yang lebih detail untuk merepresentasikan aliran informasi atau fungsi yang lebih detail. DFD menyediakan mekanisme untuk pemodelan fungsional ataupun pemodelan aliran informasi.

Diagram Konteks (Level 0)

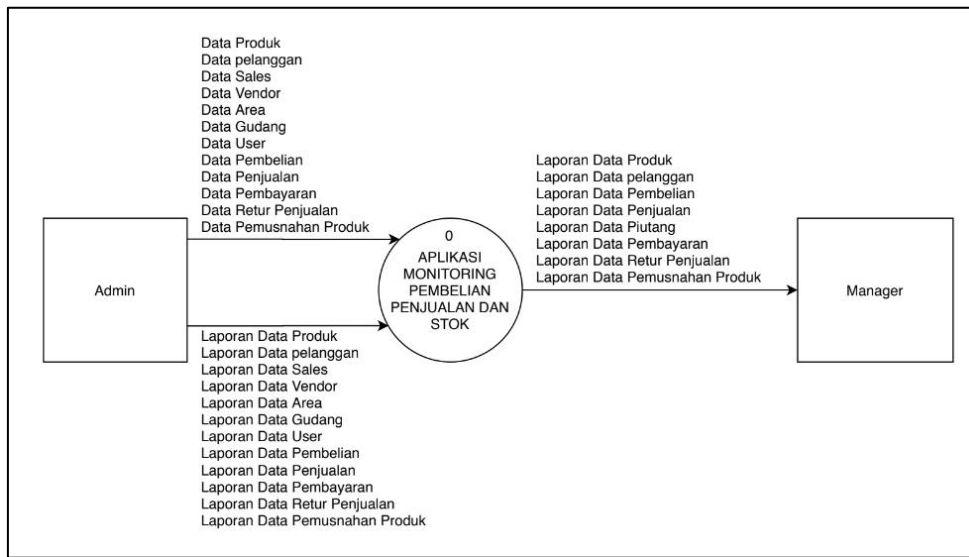

Gambar 1. 3 Diagram Konteks (Level 0)

Diagram Zero (Level 1)

DFD Level 1 digunakan untuk menggambarkan modul-modul yang ada dalam sistem yang akan dikembangkan. DFD Level 1 merupakan hasil *breakdown* DDFD Level 0 yang sebelumnya sudah dibuat.

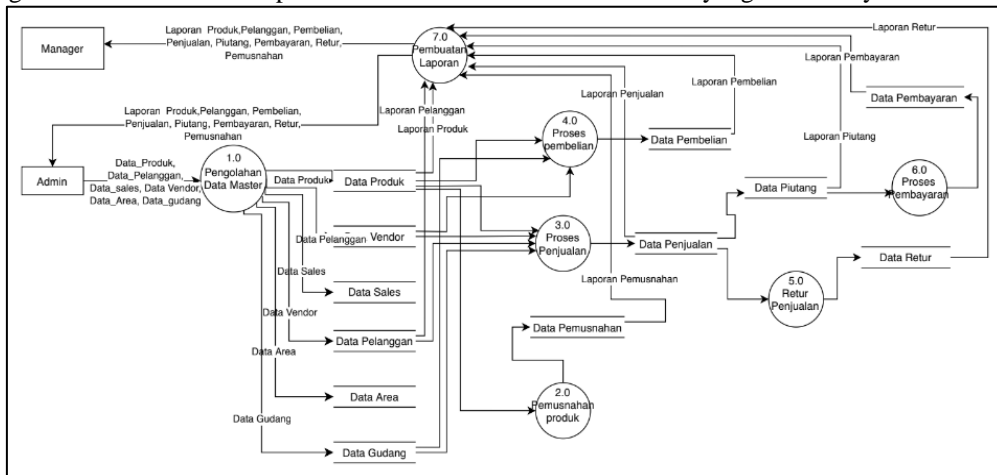

Gambar 1. 4 Diagram Zero (Level 1)

Diagram Level 2

Modul-modul pada DFD Level 1 dapat di-*breakdown* menjadi DFD Level 2. Modul mana saja yang harus di-*breakdown* lebih detail tergantung pada tingkat kedetailan modul tersebut. Apabila modul tersebut sudah cukup detail dan rinci maka modul tersebut sudah tidak perlu di-*breakdown* lagi. Untuk sebuah sistem, jumlah DFD Level 2 sama dengan jumlah modul pada DFD Level 1 yang di-*breakdown*.

Diagram Proses Pembelian

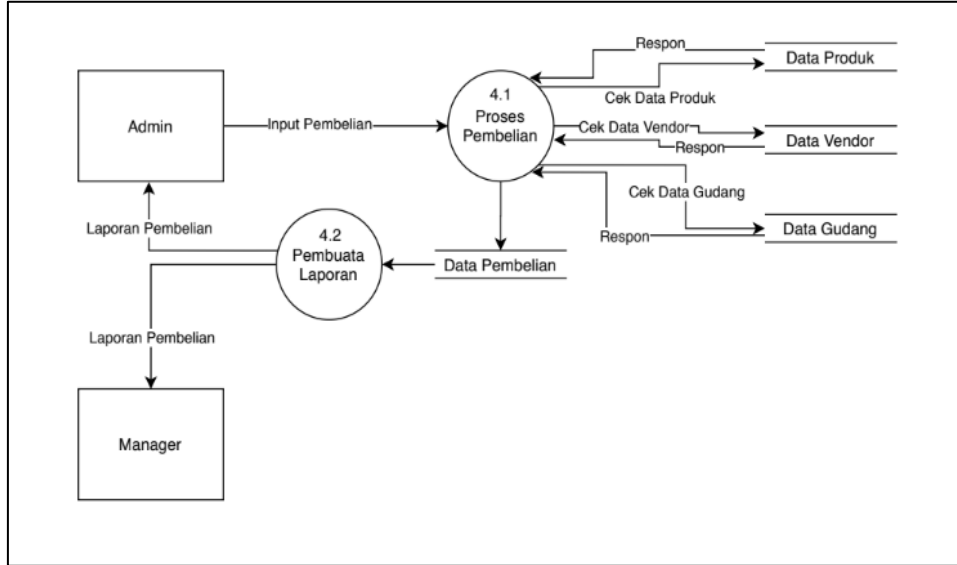

Gambar 1. 5 Diagram Level 2 Proses Pembelian

Diagram Proses Penjualan

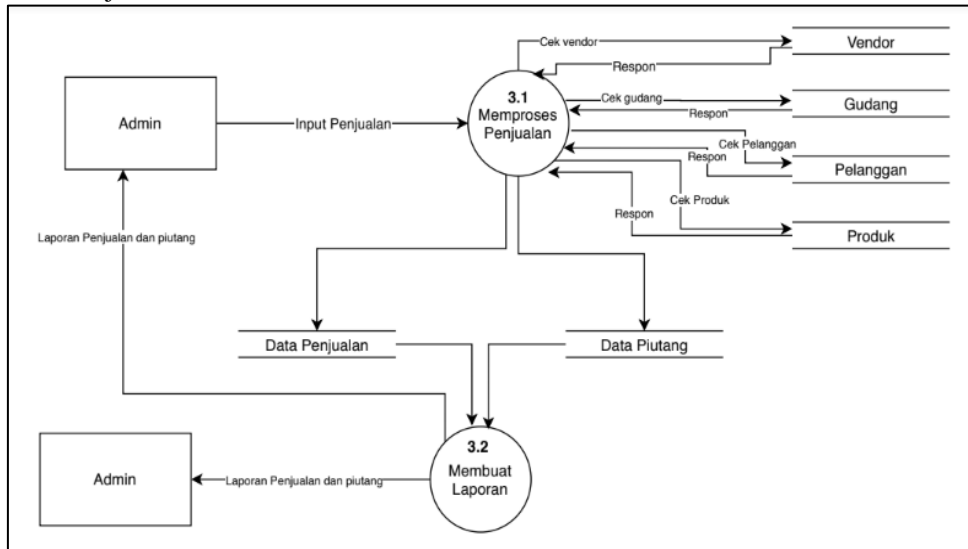

Gambar 1. 6 Diagram Level 2 Proses Penjualan

Diagram Proses pembayaran

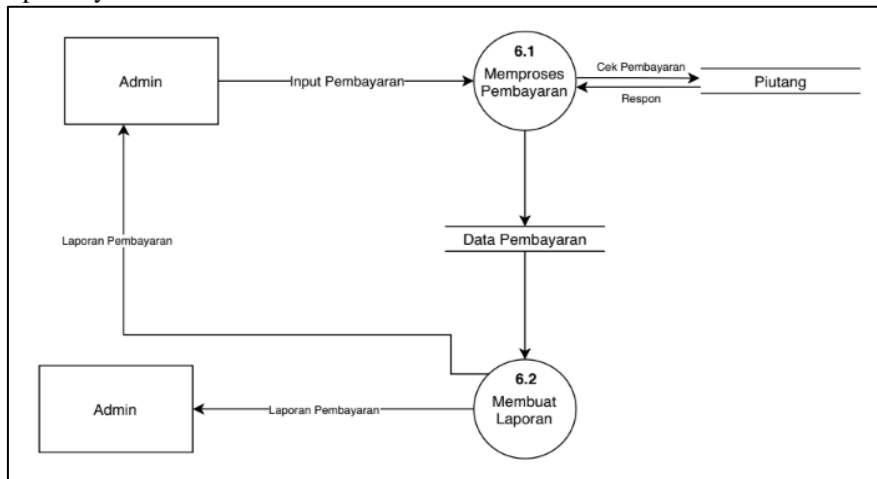

Gambar 1. 7 Diagram Level 2 Proses Pembayaran

Diagram Proses Retur

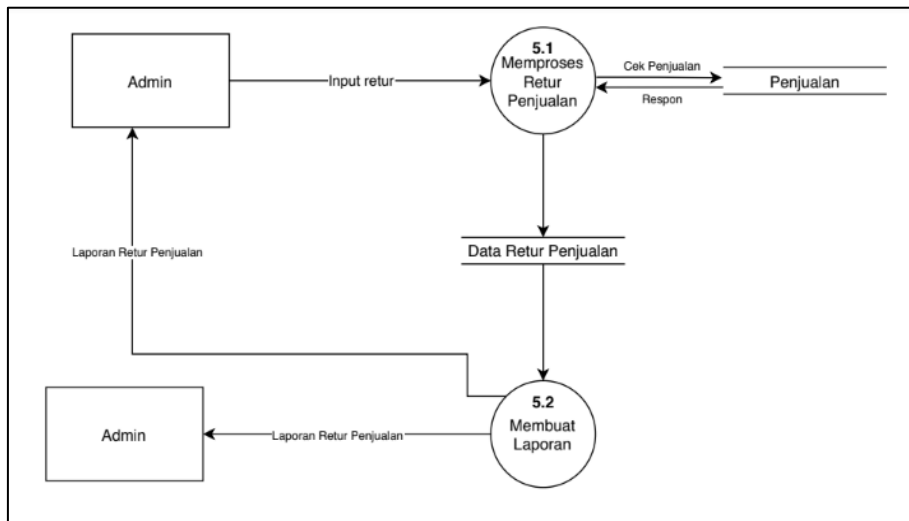

Gambar 1. 8 Diagram Level 2 Proses Retur Penjualan

Tampilan Antar Muka Masukan Sistem

1. Halaman *Login* Utama

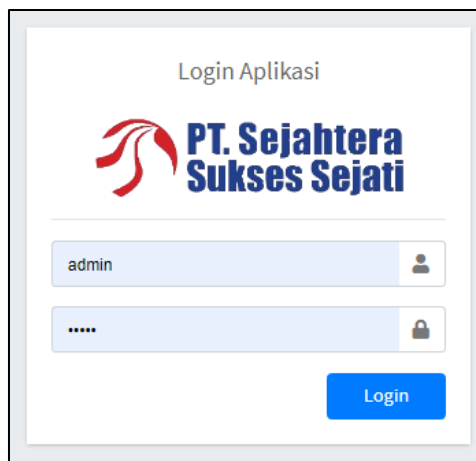

Gambar 1. 9 Halaman *Login*

2. Halaman Beranda

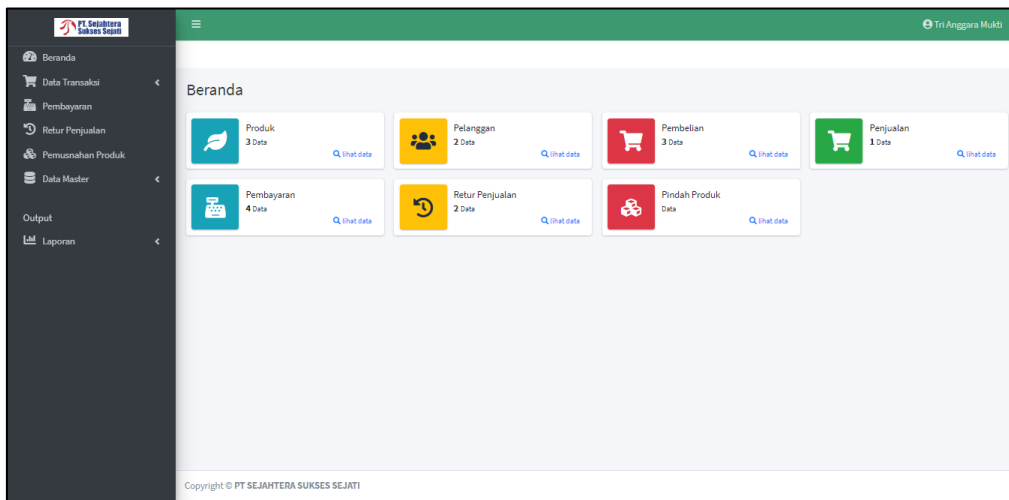

Gambar 1. 10 Halaman Beranda

3. Halaman Tambah Data Pembelian

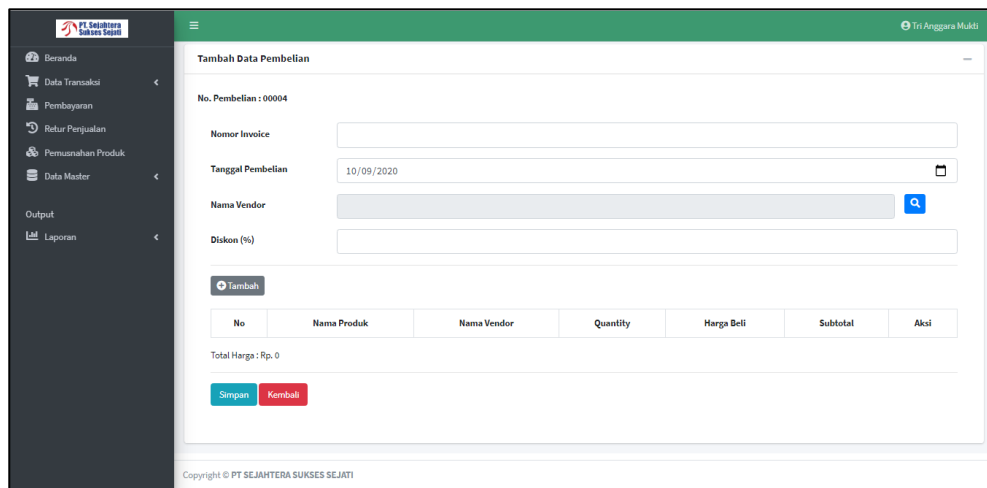

Gambar 1. 11 Halaman Tambah Data Pembelian

4. Halaman Tambah Data Penjualan

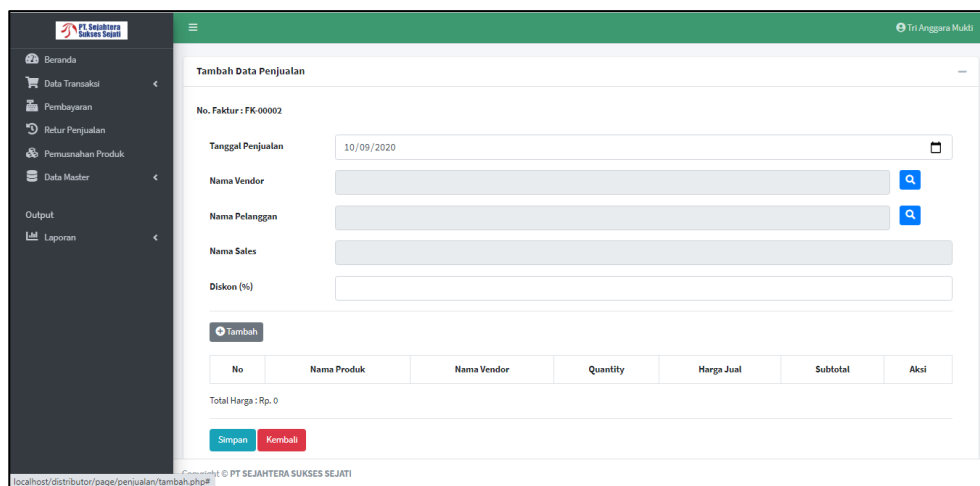

Gambar 1. 12 Halaman Tambah Data Penjualan

5. Halaman Tambah Data Pembayaran

Tambah Data Pembayaran

Tanggal Pembayaran: 10/09/2020

Nomor Faktur: [input field]

Nama Pelanggan: [input field]

Nama Sales: [input field]

Piutang: [input field]

Jumlah Bayar: [input field]

Sisa Piutang: [input field]

Simpan Kembali

Copyright © PT SEJAHTERA SUKSES SEJATI

Gambar 1. 13 Halaman Tambah Data Pembayaran

6. Halaman Tambah Data Retur

Tambah Data Retur

No. Retur: 00003

Tanggal Retur: 10/09/2020

Nama Pelanggan: [input field]

Nama Sales: [input field]

Diskon (%): [input field]

Keterangan: [input field]

Tambah

No	Nama Produk	Nama Vendor	Quantity	Harga Jual	Subtotal	Aksi
----	-------------	-------------	----------	------------	----------	------

Total Harga : Rp. 0

Simpan Kembali

Copyright © PT SEJAHTERA SUKSES SEJATI

Gambar 1. 14 Halaman Tambah Data Retur

7. Halaman Tambah Data Pemusnahan Produk

Tambah Data Pemusnahan Produk

No. Pemusnahan: 00003

Tanggal: 10/09/2020

Nama Vendor: [input field]

Gudang Tujuan: Gudang Rusak

Keterangan: [input field]

Tambah

No	Nama Produk	Gudang	Nama Vendor	Quantity	Harga Beli	Subtotal	Aksi
----	-------------	--------	-------------	----------	------------	----------	------

Total Harga : Rp. 0

Simpan Kembali

Copyright © PT SEJAHTERA SUKSES SEJATI

Gambar 1. 15 Halaman Tambah Data Pemusnahan Produk

8. Halaman Tambah Data Produk

Tambah Data Produk

Kode Produk

Nama Produk

Nama Vendor

Gudang

Harga Beli

Harga Jual

Simpan Kembali

Copyright © PT SEJAHTERA SUKSES SEJATI

Gambar 1. 16 Halaman Tambah Data Produk

9. Halaman Tambah Data Pelanggan

Tambah Data Sales

Nama Pelanggan

Alamat

NO KTP

Jenis

Kontak

Area

Sales

Simpan Kembali

Copyright © PT SEJAHTERA SUKSES SEJATI

Gambar 1. 17 Halaman Tampil Data Pelanggan

10. Halaman Tambah Data Sales

Tambah Data Sales

Kode Sales

Nama Sales

Alamat

NO KTP

Kontak

Simpan Kembali

Copyright © PT SEJAHTERA SUKSES SEJATI

Gambar 1. 18 Halaman Tambah Data Sales

11. Halaman Tambah Data Vendor

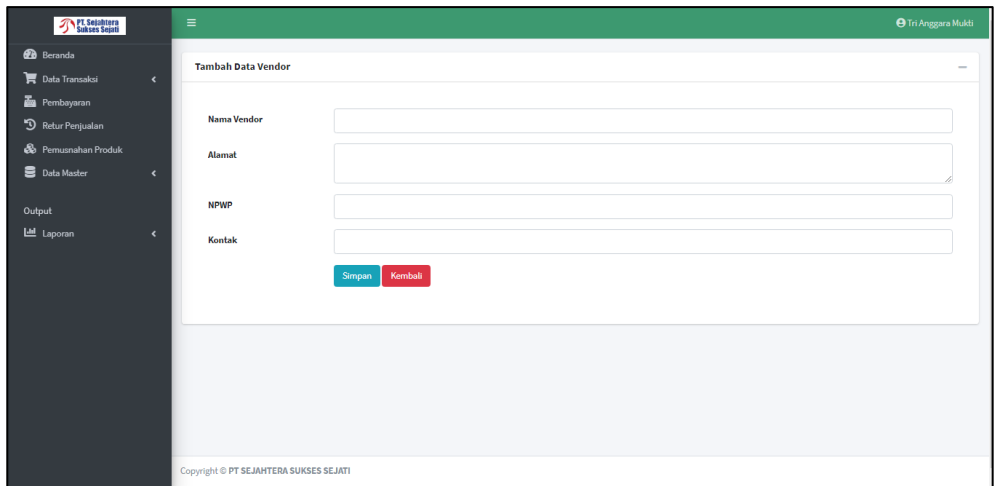

Gambar 1. 19 Halaman Tambah Data vendor

12. Halaman Tambah Data Area

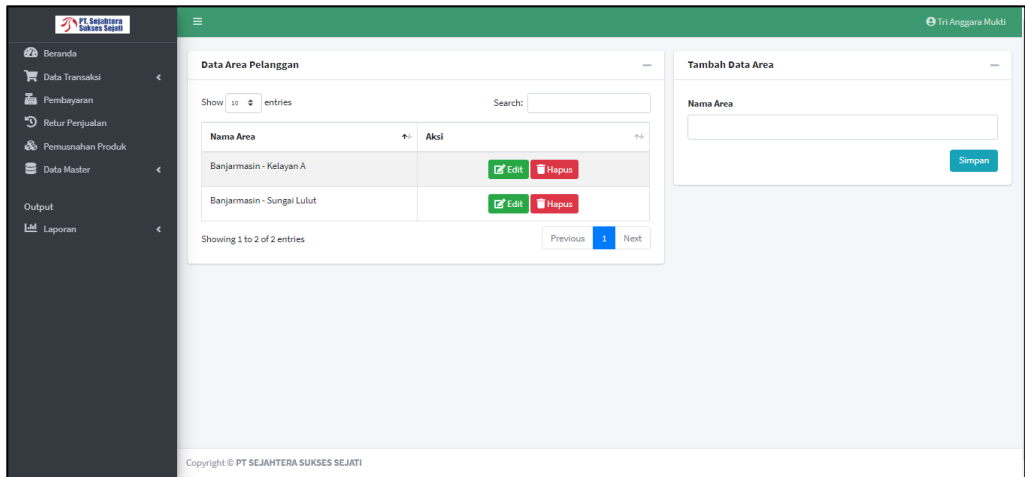

Gambar 1. 20 Halaman Tambah Data Area

13. Halaman Tambah Data Gudang

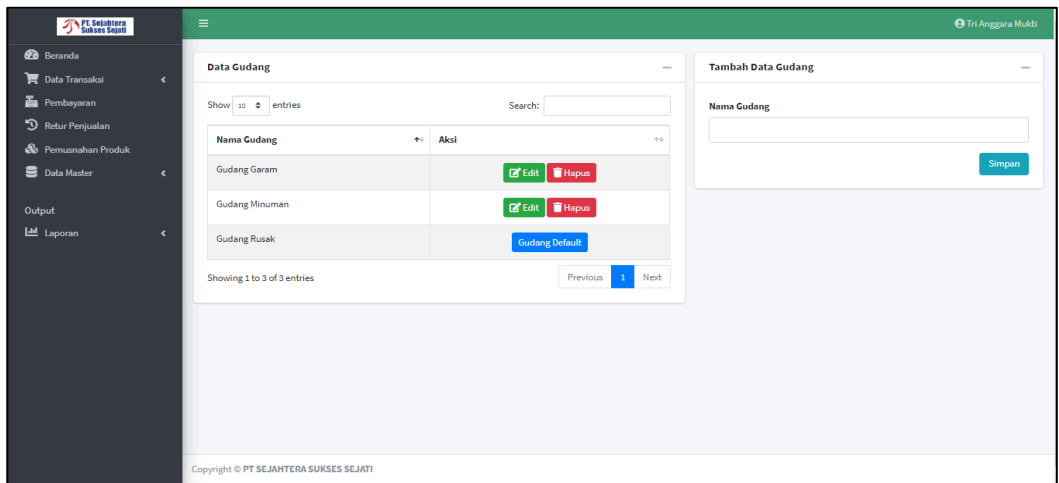

Gambar 1. 21 Halaman Tambah Data Gudang

Tampilan Antarmuka Keluaran Sistem

1. Laporan Faktur Penjualan

PT. SEJAHTERA SUKSES SEJATI JL. GUBERNUR SOEBARJO NO 19A BANJARMASIN Telp 0511-4421088 NPWP 02.942.152.6-731.000, Tgl Pengukuhan 18-08-2010						
Kepada yth : HJ. ANGGAI Perumahan Grand Purnama Dua Handil bakti Batola - Handil Bakti Telp 081534526777			No. Faktur : FK-00012 Tanggal : 10-09-2020 Sales : GAFUR / GA0001			
Kode	Nama Produk	Gudang	Jumlah Brg	Harga Jual	Jumlah Rp	
SN007	MYK GORENG SANIA 1LTR POUCH	GUDANG STANDAR SANIA	80 krt	11.500	920.000	
Bank Danamon An. PT. Sejahtera sukses sejati 858000 8558 Cap dan Tanda-Tangan			Subtotal 920.000 Diskon (0 %) 0 PPN (10.00%) 92.000 TOTAL 1.012.000			
			#Satu Juta Dua Belas Ribu Rupiah.			
			#Karton	#Items	Berat (Gram)	Volume (M3)
Toko/Pembeli _____ Otorisasi _____ Pengiriman _____			80	1	0.0000	0.0000

Gambar 1. 22 Laporan Faktur Penjualan

2. Laporan Faktur Retur Penjualan

PT. SEJAHTERA SUKSES SEJATI JL. GUBERNUR SOEBARJO NO 19A BANJARMASIN Telp 0511-4421088 NPWP 02.942.152.6-731.000, Tgl Pengukuhan 18-08-2010						
Kepada yth : AMEL / IBAK Jl. Kelayan B Dekat PS.Baimbai Banjarmasin - Kelayan Telp 081534526753			No. Retur : 00001 Tanggal : 02-09-2020 Sales : LENNY HANDAYANI / LE0001			
Kode	Nama Produk	Gudang	Jumlah Brg	Harga Jual	Jumlah Rp	
11092	ORONAMIN C LOOSE 24	Gudang Rusak	3 krt	4.000	12.000	
Bank Danamon An. PT. Sejahtera sukses sejati 858000 8558 Cap dan Tanda-Tangan			Subtotal 12.000 Diskon (0 %) 0 PPN (10.00%) 1.200 TOTAL 13.200			
			#Tiga Belas Ribu Dua Ratus Rupiah.			
			#Karton	#Items	Berat (Gram)	Volume (M3)
Toko/Pembeli _____ Otorisasi _____ Pengiriman _____			3	1	0.0000	0.0000

Gambar 1. 23 Laporan Faktur Retur Penjualan

3. Laporan Produk

PT. SEJAHTERA SUKSES SEJATI								
Jl. Gubernur Soebarjo No. 19 A Banjarmasin Telpon : 0511-4421068								
LAPORAN PRODUK								
No	Kode Produk	Nama Produk	Nama Vendor	Gudang	Harga Jual	Harga Beli	Stok	
1	HCO04	HYDRO COCO 1 LTR	PT. KALBE FARMA BVG	GUDANG STANDAR HYDRO	Rp. 8.000	Rp. 8.500	470	
2	HCO003	HYDRO COCO 500 ML	PT. KALBE FARMA BVG	GUDANG STANDAR HYDRO	Rp. 6.000	Rp. 6.500	450	
3	HCO05	HYDRO COCO 330 ML	PT. KALBE FARMA BVG	GUDANG STANDAR HYDRO	Rp. 5.000	Rp. 5.500	1286	
4	HCO01	HYDRO COCO ORIGINAL 250 ML	PT. KALBE FARMA BVG	GUDANG STANDAR HYDRO	Rp. 4.000	Rp. 4.500	1076	
5	SN006	MYK GORENG SANIA 1LTR POUCH	PT.SARI AGROTAMA PERSADA	GUDANG STANDAR SANIA	Rp. 22.000	Rp. 22.500	1093	
6	SN007	MYK GORENG SANIA 1LTR POUCH	PT.SARI AGROTAMA PERSADA	GUDANG STANDAR SANIA	Rp. 11.000	Rp. 11.500	340	
7	SN008	MYK GORENG SANIA ROVALE 1LTR POUCH	PT.SARI AGROTAMA PERSADA	GUDANG STANDAR SANIA	Rp. 23.000	Rp. 23.500	500	
8	SN009	MYK GORENG SANIA ROVALE 1LTR POUCH	PT.SARI AGROTAMA PERSADA	GUDANG STANDAR SANIA	Rp. 12.000	Rp. 12.500	476	
9	SN002	MYK GORENG SANIA 1LTR.JRG	PT.SARI AGROTAMA PERSADA	GUDANG STANDAR SANIA	Rp. 57.000	Rp. 57.500	3888	
10	SN003	MYK GORENG SANIA 1LTR.BTL	PT.SARI AGROTAMA PERSADA	GUDANG STANDAR SANIA	Rp. 22.000	Rp. 22.500	500	
11	SN004	MYK GORENG SANIA 1LTR.BTL	PT.SARI AGROTAMA PERSADA	GUDANG STANDAR SANIA	Rp. 11.000	Rp. 11.500	485	
12	11092	ORONAMIN C LOOSE 24	PT.AMERITA INDAH OTSUKA	GUDANG STANDAR AMERITA	Rp. 3.500	Rp. 4.000	340	
13	11049	POCARI SWEAT PET ION WTR 350ML (24)	PT.AMERITA INDAH OTSUKA	GUDANG STANDAR AMERITA	Rp. 4.000	Rp. 4.500	469	
14	11050	POCARI SWEAT PET DOM 350ML (24)	PT.AMERITA INDAH OTSUKA	GUDANG STANDAR AMERITA	Rp. 4.000	Rp. 4.500	1202	
15	10021	POCARI SWEAT CAN DOM 330 ML (24)	PT.AMERITA INDAH OTSUKA	GUDANG STANDAR AMERITA	Rp. 4.000	Rp. 4.500	423	
16	10011	POCARI SWEAT PET DOM 500 ML (24)	PT.AMERITA INDAH OTSUKA	GUDANG STANDAR AMERITA	Rp. 5.000	Rp. 5.500	4669	

Banjarmasin, 10 September 2020

Staff Admin

Gambar 1. 24 Laporan Produk

4. Laporan Pelanggan

PT. SEJAHTERA SUKSES SEJATI								
Jl. Gubernur Soebarjo No. 19 A Banjarmasin Telpon : 0511-4421068								
LAPORAN PELANGGAN								
No	Nama Pelanggan	Alamat	NIK	Jenis	Kontak	Area	Sales	Tanggal Daftar
1	MITRA JAYA	Il. gatot subroto dekat SDN SN Kuripan 2 Banjarmasin	6256453654650006	Retail	081534526776	Banjarmasin - Kuripan	ABDUL KHAIR	10 September 2020
2	HI ANGGAI	Perumahan Grand Purnama Dua Handil bakti	6256453654650002	Retail	081534526777	Batola - Handil Bakti	GAFUR	10 September 2020
3	AMEL IBAK	Il. Kelayan B Dekat PS Baimbai	6256453654650001	GROSIR	081534526753	Banjarmasin - Kelayan	LENNY HANDAYANI	10 September 2020

Banjarmasin, 10 September 2020

Staff Admin

Gambar 1. 25 Laporan Pelanggan

5. Laporan Pembelian

PT. SEJAHTERA SUKSES SEJATI									
Jl. Gubernur Soebarjo No. 19 A Banjarmasin Telpon : 0511-4421068									
LAPORAN PEMBELIAN									
10 Agustus 2020 s.d 10 September 2020									
No	No. Pembelian	No. Invoice	Tanggal	Vendor	Jumlah	Harga	Diskon	Total Harga	
1	00001	HY00001	01 September 2020	PT. KALBE FARMA BVG	2000	Rp. 11.500.000	Rp. 1.150.000 (10%)	Rp. 10.350.000	
2	00002	SN0001	10 September 2020	PT.SARI AGROTAMA PERSADA	3500	Rp. 19.000.000	Rp. 1.900.000 (10%)	Rp. 17.100.000	
3	00003	AM00001	10 September 2020	PT.AMERTA INDAH OTSUKA	2500	Rp. 10.250.000	Rp. 1.025.000 (10%)	Rp. 9.225.000	
4	00004	SN00002	02 September 2020	PT.SARI AGROTAMA PERSADA	4000	Rp. 207.000.000	Rp. 20.700.000 (10%)	Rp. 186.300.000	
5	00005	HY00002	04 September 2020	PT. KALBE FARMA BVG	1400	Rp. 6.400.000	Rp. 640.000 (10%)	Rp. 5.760.000	
6	00006	AM00002	07 September 2020	PT.AMERTA INDAH OTSUKA	5000	Rp. 24.250.000	Rp. 2.425.000 (10%)	Rp. 21.825.000	
Total Jumlah Pembelian : Rp. 304.560.000									
Banjarmasin, 10 September 2020									
Staff Admin									

Gambar 1. 26 Laporan Pembelian

6. Laporan Penjualan

PT. SEJAHTERA SUKSES SEJATI								
Jl. Gubernur Soebarjo No. 19 A Banjarmasin Telpon : 0511-4421068								
LAPORAN PENJUALAN								
10 Agustus 2020 s.d 10 September 2020								
No	Faktur	Vendor	Info Pelanggan	Jumlah	Harga	Diskon	Pajak (10%)	Total Harga
1	Nomor :FK-00001 Tanggal :01 September 2020	PT. KALBE FARMA BVG	Nama :HJ. ANGGAI Sales :GAFUR	40	Rp. 310.000	Rp. 6.200 (2%)	Rp. 30.380	Rp. 334.180
2	Nomor :FK-00002 Tanggal :02 September 2020	PT.AMERTA INDAH OTSUKA	Nama :HJ. ANGGAI Sales :GAFUR	48	Rp. 204.000	Rp. 0 (0%)	Rp. 20.400	Rp. 224.400
3	Nomor :FK-00003 Tanggal :03 September 2020	PT.SARI AGROTAMA PERSADA	Nama :AMEL / IBAK Sales :LENNY HANDAYANI	104	Rp. 1.220.000	Rp. 24.400 (2%)	Rp. 119.560	Rp. 1.315.160
4	Nomor :FK-00004 Tanggal :03 September 2020	PT.SARI AGROTAMA PERSADA	Nama :MITRA JAYA Sales :ABDUL KHAIR	27	Rp. 862.500	Rp. 17.250 (2%)	Rp. 84.525	Rp. 929.775
5	Nomor :FK-00005 Tanggal :08 September 2020	PT. KALBE FARMA BVG	Nama :AMEL / IBAK Sales :LENNY HANDAYANI	59	Rp. 335.500	Rp. 10.065 (3%)	Rp. 32.544	Rp. 357.979
6	Nomor :FK-00006 Tanggal :02 September 2020	PT.AMERTA INDAH OTSUKA	Nama :HJ. ANGGAI Sales :GAFUR	103	Rp. 496.500	Rp. 4.965 (1%)	Rp. 49.154	Rp. 540.689
7	Nomor :FK-00007 Tanggal :03 September 2020	PT.AMERTA INDAH OTSUKA	Nama :MITRA JAYA Sales :ABDUL KHAIR	118	Rp. 549.000	Rp. 21.960 (4%)	Rp. 52.704	Rp. 579.744
8	Nomor :FK-00008 Tanggal :03 September 2020	PT.AMERTA INDAH OTSUKA	Nama :HJ. ANGGAI Sales :GAFUR	80	Rp. 320.000	Rp. 0 (0%)	Rp. 32.000	Rp. 352.000
9	Nomor :FK-00009 Tanggal :03 September 2020	PT. KALBE FARMA BVG	Nama :AMEL / IBAK Sales :LENNY HANDAYANI	5	Rp. 42.500	Rp. 0 (0%)	Rp. 4.250	Rp. 46.750
10	Nomor :FK-00010 Tanggal :03 September 2020	PT.AMERTA INDAH OTSUKA	Nama :MITRA JAYA Sales :ABDUL KHAIR	6	Rp. 24.000	Rp. 0 (0%)	Rp. 2.400	Rp. 26.400
11	Nomor :FK-00011 Tanggal :10 September 2020	PT.AMERTA INDAH OTSUKA	Nama :MITRA JAYA Sales :ABDUL KHAIR	24	Rp. 108.000	Rp. 0 (0%)	Rp. 10.800	Rp. 118.800
12	Nomor :FK-00012 Tanggal :10 September 2020	PT.SARI AGROTAMA PERSADA	Nama :HJ. ANGGAI Sales :GAFUR	80	Rp. 920.000	Rp. 0 (0%)	Rp. 92.000	Rp. 1.012.000
Total Jumlah Penjualan : Rp. 5.837.876								

Gambar 1. 27 Laporan Penjualan

7. Laporan Pembayaran

PT. SEJAHTERA SUKSES SEJATI						
Jl. Gubernur Soebarjo No. 19 A Banjarmasin Telpn : 0511-421068						
LAPORAN PEMBAYARAN						
10 Agustus 2020 s.d 10 September 2020						
No	No. Faktur	Tanggal	Info Pelanggan	Piutang	Jumlah Pembayaran	Sisa Piutang
1	FK-00009	10 September 2020	Nama : AMEL IBRAK Sales : LENNY HANDAYANI	Rp. 46.750	Rp. 46.750	Rp. 0
2	FK-00005	10 September 2020	Nama : AMEL IBRAK Sales : LENNY HANDAYANI	Rp. 357.979	Rp. 357.979	Rp. 0
3	FK-00008	10 September 2020	Nama : HJ ANGGAI Sales : GAFUR	Rp. 352.000	Rp. 352.000	Rp. 0
4	FK-00010	10 September 2020	Nama : MITRA JAYA Sales : ABDUL KHAIIR	Rp. 26.400	Rp. 26.400	Rp. 0
5	FK-00007	10 September 2020	Nama : MITRA JAYA Sales : ABDUL KHAIIR	Rp. 579.744	Rp. 579.744	Rp. 0

Total Jumlah Pembayaran : Rp. 1.362.873

Banjarmasin, 10 September 2020
Staff Admin

Gambar 1. 28 Laporan Pembayaran

PENUTUP

Kesimpulan

Dari hasil penelitian yang di lakukan maka dapat disimpulkan :

1. Aplikasi monitoring membantu perusahaan untuk memantau transaksi pembelian, penjualan, dan stok kepada admin dan manajer.
2. Penyimpanan data yang lebih aman karena bisa disimpan keruang penyimpanan secara online.
3. Pencarian data dan pembuatan laporan dapat dilakukan dengan cara yang lebih efisien dengan adanya Aplikasi monitoring pada PT.Sejahtera Sukses Sejati.
4. Dengan aplikasi ini dapat memastikan semua pelanggan membayar piutang dan melihat total piutang yang dimiliki toko.

Saran

Adapun saran yang dapat diberikan agar aplikasi ini dapat dikembangkan menjadi lebih baik adalah sebagai berikut:

1. Untuk pengembangan selanjutnya diharapkan ada filter data produk terlaris.
2. Tambahkan juga fitur perencanaan pembelian barang untuk stok bulan selanjutnya melalui hasil kalkulasi data penjualan bulan sebelum-sebelumnya.
3. Pengembangan juga dapat dilakukan dengan menghubungkan aplikasi berbasis web dengan aplikasi Android.

REFERENSI

- Andri Prasetyo, & Rahel Susanti (2016). Jurnal Ilmiah Teknologi dan Informasia ASIA (JITIKA) Volume 10 No.2 Agustus 2016.*Sistem Informasi Penjualan Berbasis Web Pada PT. Cahaya Sejahtera Sentosa Blitar*,1-2.
- Galim, Daniel (2004). *Software Quality Assurance From Theory to Implementation*. Pearson.
- Sukanto, Rosa Aryani, dan M.Salahuddin (2013). *Rekayasa Perangkat Lunak Terstruktur dan Berorientasi Objek*. Bandung:Informatika.
- Hidayatullah, Priyanto, dan Jauhati Khairul K (2015).*Pemrograman WEB*. Bandung: Informatika Bandung.
- Arief, M.Rudianto (2011). *Pemrograman Web Dinamis Menggunakan Php dan Mysql*. Yogyakarta: ANDI.
- Nugroho, Adi (2006). *E-commerce*. Informatika Bandung. Bandung.
- Fauzi, A (2004). *Ekonomi Sumber Daya Alam dan Lingkungan*. Jakarta: Gramedia Pustaka Utama.

- Heizer, Jay dan Barry, Render (2015). *Manajemen Operasi: Manajemen Keberlangsungan dan Rantai Pasokan*. Jakarta: Salemba Empat.
- Sembiring, Sentosa (2008). *Hukum Dagang*. Bandung: Citra Aditya Bakti.
- Pujawan, I.N., & Mahendrawathi (2010). *Supply Chain Management*. Surabaya: GunaWidya.
- Nidhra, S. J. (2012). *Black box and White box Testing Techniques – A Literature Review*. Internasional Journal of Embedded.
- Willy Prayoga Tampubolon (2018). Jurnal Teknik Dan Informatika volume 5 nomor 2 juli 2018. *Sistem Informasi Penjualan Barang Di Koperasi Pada Kantor Oditurat Militer I-02 Medan Berbasis Website*.
- Dadan Zaliluddin , & Rohmat (2018). Infotech journal Volume 4 Nomor 1 Tahun 2018. *Perancangan Sistem Informasi Penjualan Berbasis Web (Studi Kasus Pada Newbiestore)*.
- Anthony Anthony , Andeka Rocky Tanaamah , & Agustinus Fritz Wijaya (2017). Jurnal Teknologi Informasi dan Ilmu Komputer Vol. 4, No. 2 Juni 2017. *Analisis Dan Perancangan Sistem Informasi Penjualan Berdasarkan Stok Gudang Berbasis Client Server (Studi Kasus Toko Grosir “Restu Anda”*